

**ЦИФРОВОЙ ЦВЕТНОЙ ПРИНТЕР  
/ МФУ**

# **Серии KIP 800**

**Руководство пользователя**

Версия А.0 (Издано 15 июля, 2015)



-Прочтите данное руководство перед использованием принтера.

-Сохраните данное руководство для дальнейшего использования.

**KATSURAGAWA ELECTRIC CO., LTD.**

Мы искренне благодарим Вас за то, что Вы приобрели нашу продукцию – аппарат серии **KIP 800**.

В данном руководстве по эксплуатации приведены функциональные возможности, способы управления, а также меры по технике безопасности при эксплуатации цифрового принтера серии **KIP 800**

Прежде чем приступить к эксплуатации аппарата, внимательно ознакомьтесь с данным руководством, для того чтобы полнее понять функциональные возможности цифрового принтера серии **KIP 800** для более эффективного его использования. Сохраните данное руководство для последующего использования.

Данное устройство соответствует требованиям нормативных документов по электробезопасности ГОСТ Р МЭК 60950-2002 и электромагнитной совместимости ГОСТ Р 51318.22-99, ГОСТ Р 51318.24-99, ГОСТ Р 51317.3.2-99, ГОСТ Р 51317.3.3-99. Вместе с тем эксплуатация данного аппарата может привести к возникновению радиоволновых помех.

В связи с этим есть некоторые требования к установке аппарата для того, чтобы бороться с проявлением подобного рода помех.

**Не устанавливайте аппарат вблизи электронного оборудования или точных приборов, так как в процессе работы аппарата излучается ЭМП и возникает вибрация, которые могут помешать их работе.**

Если аппарат установлен вблизи электронного оборудования, такого как теле- или радиоприемники, то их работа может быть нарушена из-за электромагнитных шумов, создаваемых аппаратом. В этом случае используйте отдельную силовую линию или установите аппарат как можно дальше от указанных приборов.

**Соответствие принципам энергосбережения ENERGY**

**Соответствие принципам энергосбережения ENERGY STAR**

Katsuragawa Electric Co., Ltd., будучи партнером ENERGY STAR®, подтверждает, что данный аппарат соответствует требованиям ENERGY STAR® по эффективному использованию энергии.



Международная программа ENERGY STAR Office Equipment направлена на добровольную разработку и выпуск энергосберегающих персональных компьютеров, мониторов, принтеров, факсимильных и копировальных аппаратов, сканеров для уменьшения загрязнения атмосферы электростанциями.

## Меры предосторожности при работе с оборудованием.

Следующие предупреждающие знаки очень важны с точки зрения техники безопасности и значительно сокращают риск получения травмы, а также поломки аппарата.

Нижеуказанные предупреждающие знаки, приводимые в данной инструкции, классифицируются следующим образом:



### **ПРЕДУПРЕЖДЕНИЕ**

Знак ПРЕДУПРЕЖДЕНИЕ означает, что пренебрежение инструкциями может привести к смерти или серьезным травмам.



### **ОСТОРОЖНО**

Знак ОСТОРОЖНО означает, что пренебрежение инструкциями может привести к поломке аппарата или серьезным травмам.

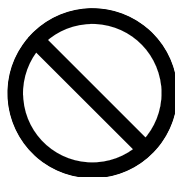

Этот символ обозначает, что данные действия не следует выполнять.



Этот символ означает важные рекомендации



# ПРЕДУПРЕЖДЕНИЕ



Для предотвращения поражения электрическим током подключайте аппарат только к розеткам, имеющим заземление. Если таких розеток нет, то обратитесь к электрикам, обслуживающим Ваши помещения.



1. Источник питания должен удовлетворять следующим условиям: 220-240В плюс 6% или минус 10%, 50/60Гц, 20А или выше
2. Крайне желательно использовать для подключения аппарата к сети отдельную розетку, защищенную автоматическим отключателем.
3. Устанавливайте аппарат как можно ближе к розетке питания.



1. Не откручивайте шурупы и винты, если об этом нет указаний в руководстве, так как аппарат содержит детали под высоким напряжением и это может вызвать поражение электрическим током.
2. Не разбирайте аппарат, чтобы не вызвать пожар или поражение электрическим током.

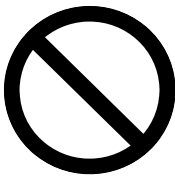

1. Не используйте тройники – это может привести к перегреву розетки и пожару.
2. Не ставьте предметы на электрический шнур. Это может привести к короткому замыканию и пожару.
3. Не наступайте на электрический шнур. Это может привести к короткому замыканию или пожару.

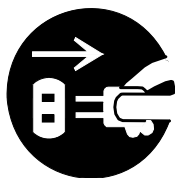

1. Не ставьте на аппарат вазы с цветами или емкости с водой. Пролившаяся вода, попавшая внутрь аппарата, может привести к короткому замыканию и пожару, выводу аппарата из строя или поражению электрическим током.
2. При любом подозрении на ненормальную работу аппарата, присутствие дыма или запах гари, немедленно выключите аппарат кнопкой питания и отключите его от сети.



Не выбрасывайте тонер в костер или другие источники пламени и высокой температуры, так как это может привести к взрыву.



# ОСТОРОЖНО

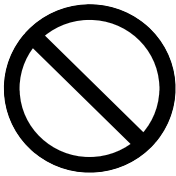

Не устанавливайте аппарат в помещениях с повышенной влажностью или запыленностью, а также в помещениях с шатким полом, так как случайное падение аппарата неизбежно приведет к серьезной поломке.

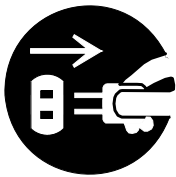

1. Если Вы решили передвинуть аппарат, обязательно отключите его от сети, иначе Вы можете повредить сетевой шнур, что может привести к пожару или травме.
2. Для безопасности, отключайте аппарата от сети, если Вы не предполагаете им пользоваться длительное время, например в выходные или праздничные дни.

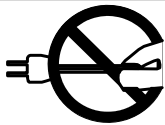

Не отключайте аппарат от сети, дергая за электрический шнур питания, так как это может привести к обрыву шнура и как следствие к короткому замыканию и пожару или поражению электрическим током.



Внутри принтера имеются сильно нагретые детали. Будьте осторожны, чтобы не получить ожог при извлечении замятого материала.



Проветривайте помещение, если вы печатаете в помещении с малым объемом.

## ТРЕБОВАНИЯ К СЕТЕВОМУ ШНУРУ

Установка (или замена) шнура питания, подходящего к стенной розетке в месте установки должна проводиться в соответствии сследующим:



### ПРЕДУПРЕЖДЕНИЕ

Выберите шнур питания, соответствующий следующим условиям:

- Вилка имеет параметры по току и напряжению, соответствующие параметрам оборудования, указанным в документации.
- Вилка соответствует местным нормативным требованиям.
- Вилка снабжена заземляющим контактом.

Если соответствующая вилка не подходит к розетке в месте установки, пользователю необходимо предоставить соответствующую розетку.

Тип соединителя:

Конфигурация	Стандарт	Параметры	Обычно используется в
	IEC60320:C19	20A 250V(UL) 16A 250V (IEC)	

Тип вилки: Модели 220-240V

Конфигурация	Стандарт	Параметры	Обычно используется в
	NEMA6-20	20A 250V	Северная Америка
	CEE7/7	16A 250V	Европейские страны
	KS C 8305	16A 250V	Корея
	AS/NZS 3112	16A 250V	Австралия Новая Зеландия
	GB1002 GB2099.1	16A 250V	Китай
	IRAM 2073	16A 250V	Аргентина

Тип шнура

Стандарт	Параметры	Обычно используется в
SJT 3X12AWG Длина <4.5м	20A 250V	Северная Америка
HO5VV-F 3X1.5мм <sup>2</sup>	16A 250V	Европейские страны Аргентина
RVV 3X1.5мм <sup>2</sup>	16A 250V	Китай

# Глава 1

## Перед началом использования

	Стр.
<b>1.1 Требования к месту установки</b> .....	1- 2
<b>1.2 Оригиналы, запрещенные для копирования и сканирования</b> .....	1- 3
<b>1.3 Основные особенности</b> .....	1- 4
<b>1.4 Спецификация</b> .....	1- 5
1.4.1 Принтер .....	1- 5
1.4.2 Сканер (только KIP 860) .....	1- 7
<b>1.5 Внешний вид</b> .....	1- 8
1.5.1 Вид спереди .....	1- 8
1.5.2 Вид с левой стороны .....	1- 9
1.5.3 Вид с правой стороны .....	1- 10
1.5.4 Вид с тыльной стороны .....	1- 11
<b>1.6 Спецификация материала для печати</b> .....	1- 12
1.6.1 Материал, запрещенный для использования .....	1- 12
1.6.2 Хранение материала .....	1- 13
1.6.3 Коррекция условий окружающей среды .....	1- 14
<b>1.7 Спецификация сканируемых оригиналов</b> .....	1-15
1.6.1 Стандарты оригиналов .....	1-15
1.6.2 Специальные документы .....	1-15
1.6.3 Оригиналы, которые нельзя сканировать .....	1- 16

# 1.1 Требования к месту установки

При установке принтера должны быть соблюдены следующие условия:



1. Источник питания должен соответствовать следующим требованиям: 220-240В плюс 6% или минус 10%, 50/60Гц, 20А или выше.
2. Принтер должен подключаться к отдельной розетке.
3. Розетка должна быть легко доступной и находиться рядом с принтером.



1. Убедитесь, что розетка заземлена. Она должна иметь три контакта, включая заземляющий.
2. Для отключаемого оборудования розетка должна быть легко доступной.



1. Не допускайте воздействия на принтер прямого солнечного света, аммиака, пыли или огня.
2. Поток холодного воздуха из кондиционера может ухудшить качество изображения.
3. Особенно не допускайте попадания яркого света на фоторецепторный барабан и блок формирования изображения в целом. Если принтер необходимо установить рядом с окном, то повесьте занавеску.



В процессе работы принтера происходит выделение озона, которое соответствует нормам безопасности, однако, при необходимости помещение можно оборудовать вытяжной вентиляцией.

Температура в помещении, где установлен принтер, должна находиться в пределах от 15° С до 27° С, влажность воздуха должна составлять от 20% до 70%, без образования конденсата. Необходимо избегать мест установки принтера вблизи холодильников, кондиционеров, водонагревателей и другого подобного оборудования.

Пол в помещении, где установлен принтер, должен быть достаточно прочным, чтобы выдержать вес принтера. Принтер должен быть установлен на выкручивающиеся ножки, строго горизонтально. Проследите за тем, чтобы вокруг принтера было достаточно пространства для его обслуживания. Минимальные размеры необходимого пространства показаны на рисунке.

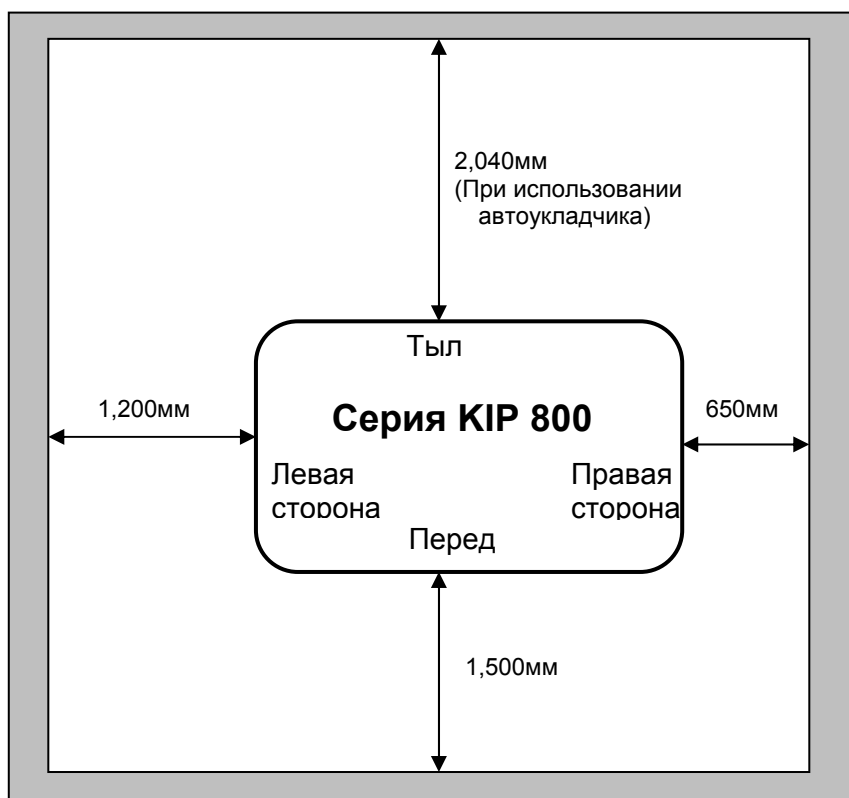



## **1.2 Оригиналы, запрещенные для копирования и сканирования**

---

Всем известно, что не все оригиналы разрешено копировать. Некоторые документы запрещены для копирования, либо копирование возможно с некоторыми ограничениями. Мы рекомендуем Вам хорошо подумать, прежде чем копировать такие оригиналы.

### **Документы, запрещенные для копирования/сканирования законом:**

1. Денежные знаки и платежные документы.
2. Иностранная валюта или иностранные платежные документы.
3. Государственные почтовые знаки.
4. Печати.

### **Специальные оригиналы, копируемые/сканируемые с ограничениями:**

1. Необходимо получать разрешение на копирование частных документов, таких как сертификаты, чеки, билеты.
2. Не рекомендуется копировать государственные документы, такие как паспорта, лицензии, водительские права, пропуска и так далее, если этого не требуется.

### **Копирование/сканирование документов, защищенных авторским правом:**

Убедитесь, что при копировании или сканировании книг, картин, карт, чертежей, картинок и рисунков, Вы не нарушаете авторские права третьих лиц. Исключение составляет лишь копирование для личного или домашнего использования.

# 1.3 Основные особенности

---

- (1) Аппарат серии KIP 800 это электрографический цветной светодиодный принтер/МФУ.
- (2) Доступен выбор из 3 моделей.
  - KIP 870 : 4 рулонный цифровой принтер
  - KIP 860 : 2 рулонное МФУ
  - KIP 850 : 2 рулонный цифровой принтер
- (3) Поддерживаются следующие размеры отпечатков:
  - Максимальная ширина: 914мм (36")
  - Минимальная ширина: 279.4мм (11")
  - Максимальная длина: 6,000мм (для A0/36)
  - Минимальная длина: 210мм (8.5")
- (4) Разрешение печати 600dpi и улучшенная система обработки изображений обеспечивают высокое качество отпечатков.
- (5) Использование ленты переноса полностью разделяет процесс переноса на 2 отдельных процесса, таких как перенос тонерного изображения с барабана на ленту переноса и затем с ленты переноса на печатный материал. Формирование цветного изображения на ленте переноса существенно стабилизирует качество цветного изображения.
- (6) Серия KIP 800 способна печатать 3.9 A0 отпечатков в минуту (80мм/сек) как в цветном, так и в черно-белом режиме. (Скорость печати 50мм/сек при использовании толстого материала.)
- (7) Использование сухого тонера CMYK позволяет использовать для печати цветных изображений обычную бумагу.

Отпечатки готовы к использованию сразу же после выхода из принтера и обладают высокой устойчивостью к ультрафиолету и влаге.
- (9) Легкодоступный порт USB позволяет осуществить эффективную работу с использованием функции "Печать файлов со съемных носителей"
- (10) 12 дюймовый мультисенсорный экран обеспечивает легкое управление подобное планшетному и просмотр печатаемых изображений.
- (11) Использование опционального финишного оборудования помогает обрабатывать полученные отпечатки. Доступными финишными устройствами являются:
  - Онлайн автоукладчик
  - Онлайн фальцовщик

# 1.4 Спецификация

## 1.4.1 Принтер

Наименование	Спецификация												
Модель	Серия KIP 800 - KIP 870 : 4 рулонный цифровой цветной принтер - KIP 860 : 2 рулонное цифровое цветное МФУ - KIP 850 : 2 рулонный цифровой цветной принтер												
Тип	Напольный моноблочный цветной принтер												
Метод печати	Светодиодный электрографический												
Цвет	СМУК												
Фотополупроводник	Органический фотополупроводниковый барабан												
Скорость печати	80мм/сек. (3.9 A0/мин, 7.5 A1/мин.) : Цветной и черно-белый режим 50 мм/сек. Плотный материал												
Печатная головка	Многоуровневая (9 значений интенсивности) светодиодная												
Разрешение	600 dpi x 2400 dpi												
Ширина печати	Максимальная: 914 мм (36 дюймов) Минимальная: 297 мм (11 дюймов)												
Длина печати	Максимальная: <table border="1" data-bbox="523 860 1445 1003"> <tr> <td>Бумага</td> <td>5x Стандартных форматов</td> <td>6000мм для A0/36"</td> </tr> <tr> <td>Калька</td> <td>1x Стандартных форматов</td> <td></td> </tr> <tr> <td>Пленка</td> <td>1x Стандартных форматов</td> <td></td> </tr> <tr> <td>Глянцевая</td> <td>1x Стандартных форматов</td> <td></td> </tr> </table> <p>Минимальная: 210 мм (8.5 дюймов) <b>ЗАМЕЧАНИЕ:</b> При печати изображений с длиной больше, чем указано выше, завод изготовитель не несет ответственности за качество получаемого изображения, а также надежность работы узла протяжки.</p>	Бумага	5x Стандартных форматов	6000мм для A0/36"	Калька	1x Стандартных форматов		Пленка	1x Стандартных форматов		Глянцевая	1x Стандартных форматов	
Бумага	5x Стандартных форматов	6000мм для A0/36"											
Калька	1x Стандартных форматов												
Пленка	1x Стандартных форматов												
Глянцевая	1x Стандартных форматов												
Время прогрева	Меньше чем 6 минут (При 23 °С, 60% отн. влажности и 220 В)												
First print time	Меньше чем 35 секунд (A1 пейзаж) (От получения данных до завершения вывода на тыльный вывод)												
Метод закрепления	С помощью печных валов												
Метод проявки	Контактного типа (однокомпонентный мелкодисперсный немагнитный тонер) нет необходимости в стартовом тонере. Картридж содержит 1 кг тонера.												
Метод заряда	Коронный разряд												
Первичный/Вторичный перенос	Ролик переноса												
Отделение	Электростатическое отделение (AC)												
Метод подачи материала	Автоматический (4 или 2 рулона) и ручной												
Питание	От 220 до 240В (+6% to -10%), 20А и 50/60Гц												
Интерфейс	Ethernet 10BASE-T, 100 BASE –TX, 1000 BASE-T USB 2.0 (5VDC макс.)												
Потребляемая мощность	230В, 50/60Гц Печать ..... 1.9 КВт (Средняя) Прогрев ..... 3.4 КВт (Средняя) Готовность ..... 0.6 КВт (Средняя) Ожидание в холодном состоянии ..... 3Вт (Средняя)												
Акустический шум	Менее чем 65dB (Печать) Замечание: Ударные шумы такие как звук обрезки не включены. Менее чем 60dB (Готовность)												
Озон	Менее чем 0.05ppm (В среднем за 8 часов)												

Наименование	Спецификация
Размеры	KIP 870:1500 мм (Ширина) x 1080 мм (Глубина) x 1220 мм (Высота) KIP 860:1500 мм (Ширина) x 1080 мм (Глубина) x 1155 мм (Высота) KIP 850:1500 мм (Ширина) x 1080 мм (Глубина) x 1015 мм (Высота) ЗАМЕЧАНИЕ: Сенсорный экран и верхние лотки не включены.
Вес	KIP 870 Около 530 кг KIP 860 Около 510 кг KIP 850 Около 485 кг
Материал для печати	Бумага - от 70 до 90 г/м <sup>2</sup> (Цветная и черно-белая печать : 80 мм/сек.) - от 90 до 160 г/м <sup>2</sup> (Плотный материал : 50 мм/сек.) Калька - Пленка - г/м <sup>2</sup> Глянцевая - г/м <sup>2</sup>
Условия окружающей среды	Стандартные условия: 23°C и 60% влажности Температура: от 10° С до 30° С Влажность: от 20% до 70%
Условия хранения расходных материалов	Материал для печати - В заводской упаковке, предотвращающей от высыхания и увлажнения. Тонер - Хранить картридж при температуре от 0 до 35 гр. Цельсия и при влажности от 10 до 85% RH, не подвергая воздействию прямого солнечного света.
Опции оборудования	- Онлайн автоукладчик - Онлайн фальцовщик



## **ЗАМЕЧАНИЕ**

Данные спецификации могут изменяться без предварительного уведомления.

## 1. 4. 2 Сканер (только КИР 860)

Наименование	Спецификация
Технологий сканирования	Контактный сенсор (CIS) (5 элементов CIS с размерами A4)
Источник подсветки	Светодиодный (R/G/B)
Скорость сканирования (600 dpi, стандартное качество) (макс)	Черно-белый режим : 65 мм/сек Тоновый режим : 65 мм/сек Цветной режим : 22 мм/сек  Замечание: Фактическая скорость может зависеть от используемого ПО сканирования.
Положение оригинала	Лицом вверх
Начальная точка	Центр
Ширина сканирования	Макс: 914.4 мм / 36" Мин : 210 мм
Длина сканирования	Макс: 6,000 мм (Включая поля) Мин : 210 мм (Включая поля)  Замечание: Если оригинал длиннее, чем 6000мм качество изображения и надежность транспортировки оригинала не гарантируется.
Оптическое разрешение	600dpi
Цифровое разрешение	200 / 300 / 400 / 600 dpi
Транспортировка оригинала	Протягивание листа сканером
Допустимая толщина оригинала	Макс: 1.60 мм Мин: 0.05 мм  Замечание : Качество изображения копирования/сканирования и надежность протяжки оригиналов для оригиналов с толщиной 0.25 мм или больше гарантируется только для стандартных форматов.



### ЗАМЕЧАНИЕ

Данные спецификации могут изменяться без предварительного уведомления.

# 1.5 Внешний вид

## 1.5.1 Вид спереди



	Наименование	Назначение																								
1	Лотки для отпечатков	Эти лотки принимают выходящие отпечатки.																								
2	Блок сканера	Служит для сканирования оригиналов при копировании и сканировании в файл. (Только KIP 860)																								
3	Кнопка отмены сканирования	При сканировании: аварийная остановка В режиме ожидания: вывод оригинала																								
4	Кнопка Старт	Запуск сканирования, если ПО сканирования предусматривает запуск сканирования кнопкой.																								
5	Интерфейс пользователя	Сенсорный экран для управления всеми функциями принтера /сканера /копира. <b>Не нажимайте на экран слишком сильно.</b>																								
6	Стол для ручной подачи	Служит для подачи отдельных листов																								
7	Рулоноподатчик	Для загрузки рулонного материала																								
8	Индикатор состояния	Светодиодный индикатор расположенный выше выключателя питания индицирует следующие состояния принтера <table border="1" data-bbox="550 1825 1453 2083"> <thead> <tr> <th>Цвет</th> <th>Режим</th> <th>Состояние</th> </tr> </thead> <tbody> <tr> <td>Зеленый</td> <td>Непр. свечение</td> <td>Готов, Печатает</td> </tr> <tr> <td>Зеленый</td> <td>Мигает</td> <td>Прогревается.</td> </tr> <tr> <td>Оранжевый</td> <td>Непр. свечение</td> <td>Ошибка устранимая оператором</td> </tr> <tr> <td>Красный</td> <td>Непр. свечение</td> <td>Сервисная ошибка</td> </tr> <tr> <td>Голубой</td> <td>Непр. свечение</td> <td>Ожидание с прогретой печкой</td> </tr> <tr> <td>Голубой</td> <td>Мигает</td> <td>Ожидание с холодной печкой</td> </tr> <tr> <td>Лиловый</td> <td>Мигает</td> <td>Принтер выключен, но контроллер еще не выключился.</td> </tr> </tbody> </table>	Цвет	Режим	Состояние	Зеленый	Непр. свечение	Готов, Печатает	Зеленый	Мигает	Прогревается.	Оранжевый	Непр. свечение	Ошибка устранимая оператором	Красный	Непр. свечение	Сервисная ошибка	Голубой	Непр. свечение	Ожидание с прогретой печкой	Голубой	Мигает	Ожидание с холодной печкой	Лиловый	Мигает	Принтер выключен, но контроллер еще не выключился.
Цвет	Режим	Состояние																								
Зеленый	Непр. свечение	Готов, Печатает																								
Зеленый	Мигает	Прогревается.																								
Оранжевый	Непр. свечение	Ошибка устранимая оператором																								
Красный	Непр. свечение	Сервисная ошибка																								
Голубой	Непр. свечение	Ожидание с прогретой печкой																								
Голубой	Мигает	Ожидание с холодной печкой																								
Лиловый	Мигает	Принтер выключен, но контроллер еще не выключился.																								

## 1. 5. 2 Вид слева

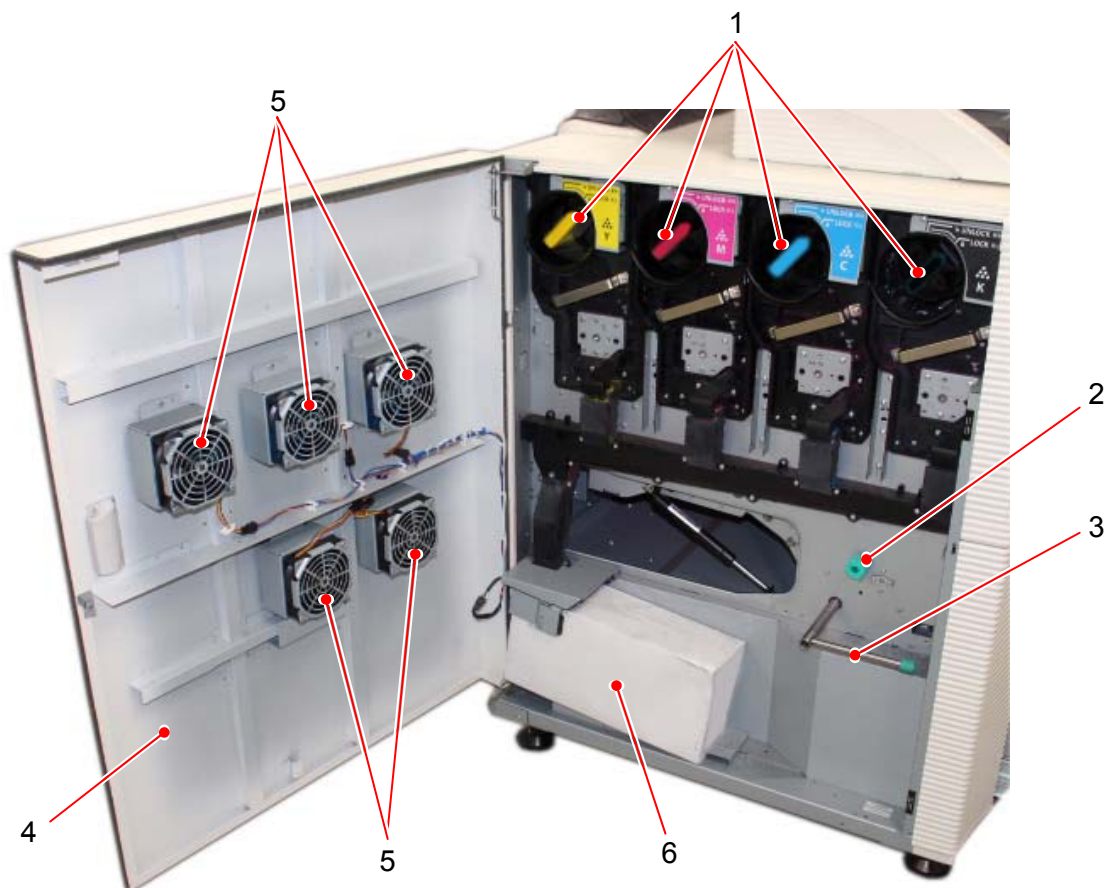

	Наименование	Назначение
1	Картриджи тонера	4 картриджа тонера (голубой, розовый, желтый и черный) подают тонер в блоки проявки.
2	Ручка протяжки материала	В случае замятия материала, данная ручка используется для его протяжки.
3	Рычаг разблокировки (для блока транспортировки)	В случае замятия материала, блок транспортировки может быть опущен с помощью данного рычага для удаления замятого материала.
4	Дверь левой стороны	Открывается для замены картриджей с тонером
5	Вытяжной вентилятор	Используется для вытяжки воздуха из машины.
6	Бункер отработанного тонера	Предназначен для сбора отработанного тонера.

### 1. 5. 3 Вид справа

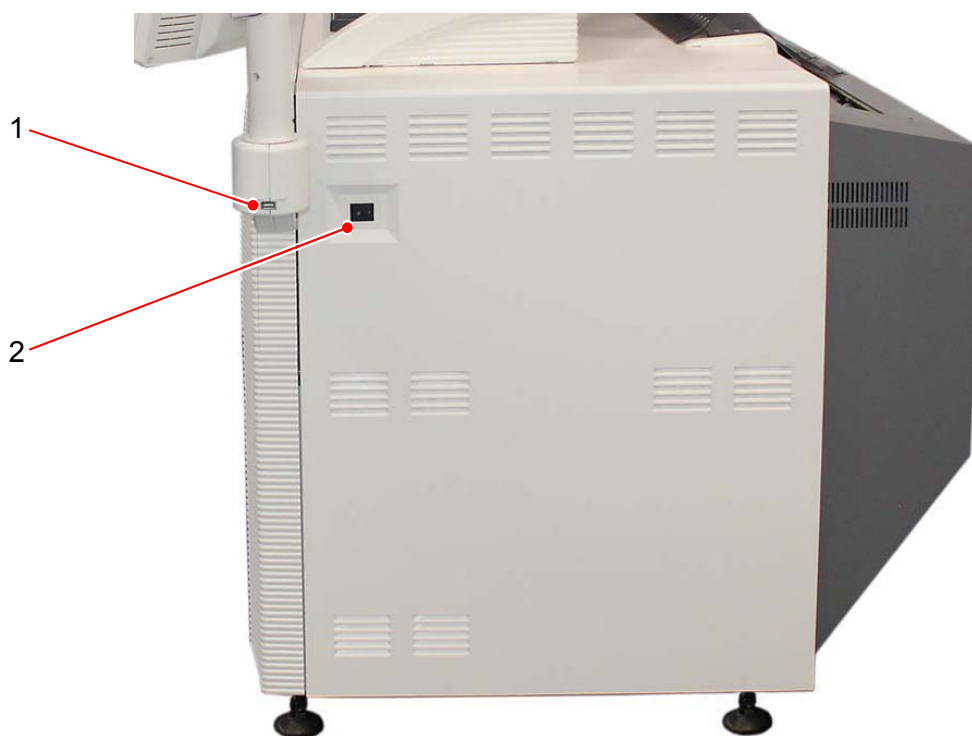

	Наименование	Назначение
1	Порт USB	Сюда может быть установлен ваш накопитель USB. 5 В постоянного напряжения максимально.
2	Выключатель питания	Включает и выключает принтер.



## 1. 5. 4 Вид с тыльной стороны



	Наименование	Назначение
1	Ручка печки	Поверните данную ручку при удалении замятого материала из блока печки.
2	Блок верхнего вывода	Направляет материал вверх или назад.
3	Крышка печки	Отпечатки выходят из отверстия в этой крышке. Откройте крышку печки при извлечении замятого материала в блоке печки.
4	Выключатель	Для отключения питающего напряжения.
5	Разъем для автоукладчика	Для подключения специально предназначенного для KIP 800 автоматического укладчика (24В, 2А)
6	Входной разъем	Сюда подключается шнур питания..

# 1. 6 Спецификация материала для печати

## 1. 6. 1 Материал, запрещенный для использования

Не используйте следующие виды материала для печати. В противном случае возможно повреждение принтера.

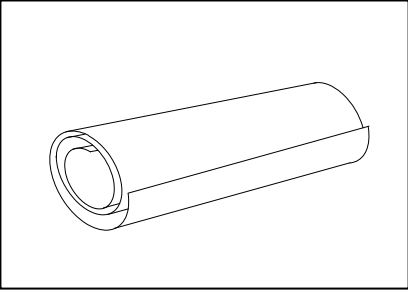
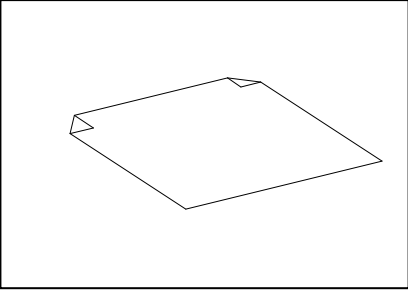
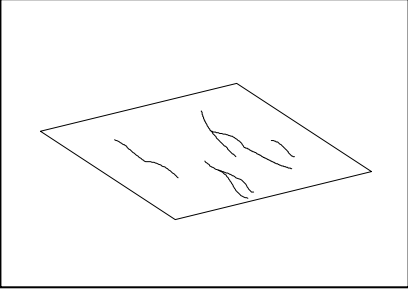
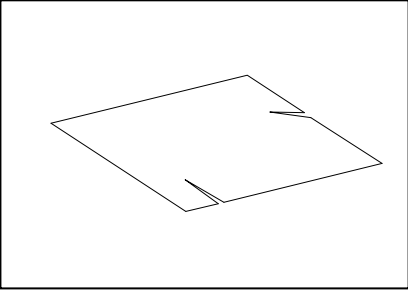
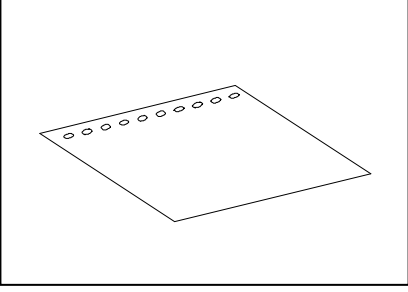
Чрезмерно скрученный (диаметр 50 мм и меньше)	
Сложенный	
Смятый	
Надорванный	
Перфорированный	

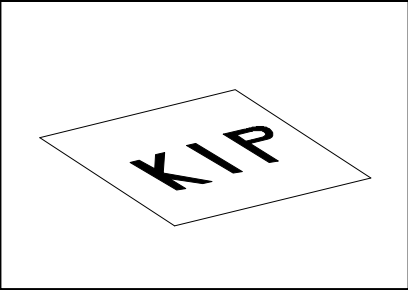
С напечатанным изображением	
Чрезмерно скользкий	
Чрезмерно липкий	
Чрезмерно тонкий и мягкий	
ОНР пленка	

## **! ПРЕДУПРЕЖДЕНИЕ**

Не используйте бумагу со скрепками. Не используйте такие проводящие материалы как алюминиевая фольга и копировальная бумага. Использование вышеуказанных материалов может привести к возгоранию и повреждению аппарата.

## **! ЗАМЕЧАНИЕ**

(1) Напечатанное изображение может быть светлым, если напечатано на бумаге с грубой поверхностью.

(2) Напечатанное изображение может быть плохого качества, если напечатано на сильно скрученной бумаге.

(3) Использование бумаги неудовлетворяющей спецификации может вызвать замины, дефекты изображения, смятие бумаги.

(4) Не используйте такие проводящие материалы как алюминиевая фольга и копировальная бумага.

(5) Не используйте материал хранившийся долгое время без упаковки в условиях низкой/высокой влажности. Использование такого материала может привести к замятиям, дефектам изображения, сморщиванию отпечатков.

(6) С кальки, долго пролежавшей на воздухе, рекомендовано перед использованием отмотать и обрезать верхний слой используя режим обрезки в пользовательском интерфейсе.

Refer to [2.3 Replacing Roll Media].

## **1. 6. 2 Хранение материала**

Храните материал, обращая внимание на следующее:

1. Не подвергайте материал облучению прямым солнечным светом.
2. Не храните в местах с высокой влажностью.
3. Кладите на ровную поверхность, во избежание повреждения.
4. Уже распакованный материал, храните в пластиковом пакете, чтобы избежать повышенного увлажнения или высыхания.

## 1. 6. 3    Коррекция условий окружающей среды

В соответствии с условиями окружающей среды выполните нижеуказанные действия.

Влажность(%)	Возможные проблемы	Необходимые действия
Низкая ↑	“Пробелы изображения”, “смятие бумаги” и другие проблемы при печати.	1. Установите увлажнитель в помещение и увлажните воздух. 2. Удалите материал из аппарата сразу после печати, и поместите в пластиковый пакет.
40%	“Пробелы изображения” возникают, когда вы печатаете на кальке.	Когда не используется калька для печати, снимите рулон с аппарата и поместите в пластиковый пакет
70%		Снимите бумагу с аппарата после ежедневного использования и поместите в пластиковый пакет.
↓	“Пробелы изображения” возникают, когда вы печатаете на бумаге и кальке.	Когда не используется материал для печати, снимите рулон с аппарата и поместите в пластиковый пакет.
Высокая	“Пробелы изображения”, “смятие бумаги” и другие проблемы при печати.	1. Используйте осушитель воздуха или подобное оборудование. 2. Удалите материал из аппарата сразу после печати, и поместите в пластиковый пакет.

# 1.7 Спецификация для сканируемых оригиналов

---

Сканируемые оригиналы должны удовлетворять следующим условиям.

Толщина	От 0.05 мм до 1.6 мм*1
Ширина	210 мм - 914.4мм
Длина	210 мм - 6,000мм*2

\*1. Качество изображения для оригиналов с толщиной 0.25 мм или больше гарантируется только для стандартных форматов, хотя сканер может их сканировать.

\*2. Качество изображения для оригиналов длиной свыше 6000 мм не гарантируется.

## 1.7.1 Стандарты для оригиналов

- (1) Ширина оригиналов должна быть в диапазоне от 210 мм до 914.4 мм.
- (2) Длина оригиналов должна быть в диапазоне от 210 мм до 25000 мм.
- (3) Толщина оригиналов должна быть в диапазоне от 0.05 мм до 0.25 мм.
- (4) Форма оригиналов должна быть прямоугольной и размер должен соответствовать стандартным форматам.
- (5) Тип оригиналов должен принадлежать любому из следующих типов.
  - Обычная бумага
  - Мелованная бумага (бумага высокого или среднего класса покрытая специальным составом.)
  - Калька
  - Пленка
  - Газета
  - Картон

## 1.7.2 Специальные документы

Следующие типы оригиналов являются “специальными”. Возможно их сканирование, **но качество изображения и надежность протяжки не гарантируется.**

- (1) Следующие оригиналы являются приемлемыми, но толщина и тип могут не подходить:
  - буклеты
  - Оригиналы с приспособлением для переноски
  - Обрезанные оригиналы
  - Оригиналы с наклейками
  
- (2) Следующие оригиналы не могут повредить сканер но их применение не рекомендуется:
  - Текстиль
  - Алюминиевая фольга

## 1. 7. 3 Оригиналы запрещенные для использования

Нельзя использовать следующие типы оригиналов, так как возможно повреждение сканера.

Не сканируйте следующие виды оригиналов. Оригинал или сканер могут быть повреждены.

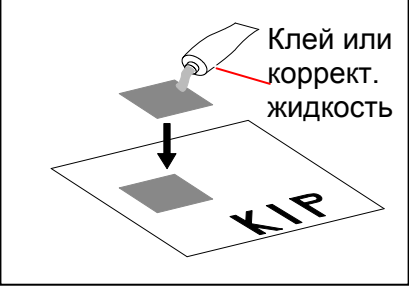
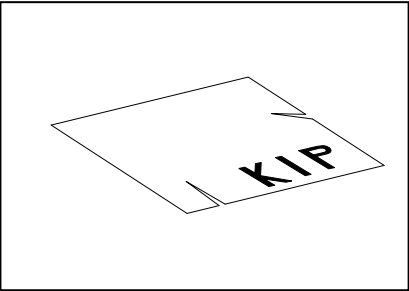
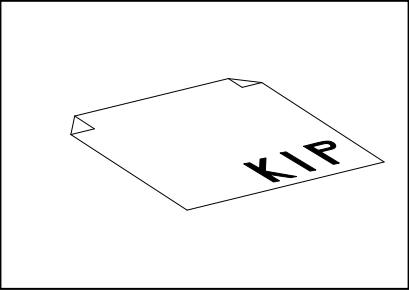
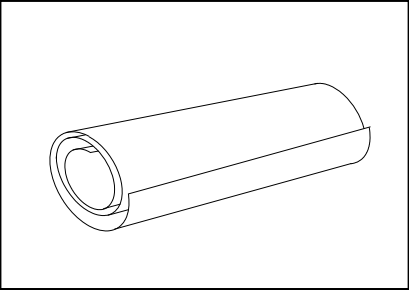
С аппликациями и корректирующей жидкостью	 <p>Клей или корректирующая жидкость</p>
С надорванными краями	
Загнутые (Передний край)	
Слишком сильно скрученные (диаметр 80 мм и меньше)	

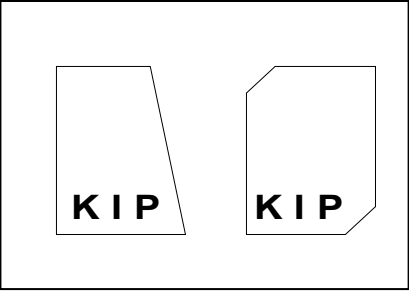
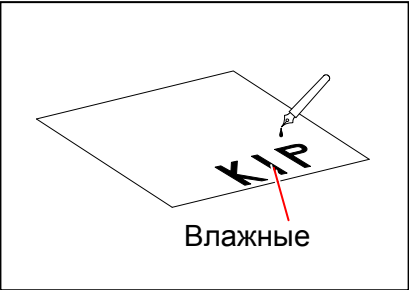
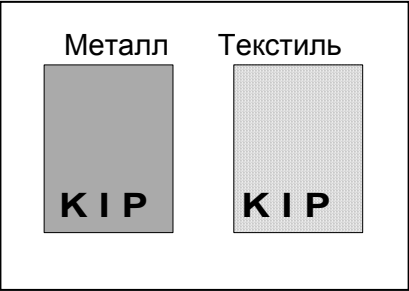
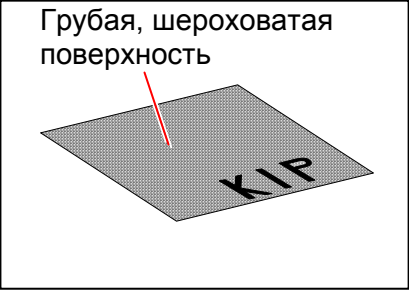
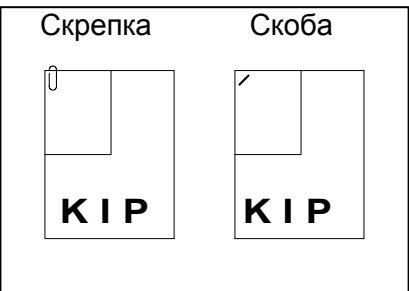
<p>Неправильной формы (непрямоугольные)</p>	
<p>Влажные (Чернила не просохли)</p>	
<p>Сделанные из металла или текстиля</p>	
<p>С грубой или шероховатой поверхностью (Например, наждачная бумага)</p>	
<p>Скрепленные скобой или скрепкой</p>	

Следующие типы оригиналов могут быть применены с использованием конверта для ветхих оригиналов.

**Качество изображения и надежность транспортировки при этом не гарантируется.**

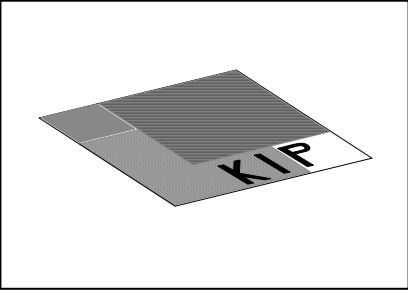
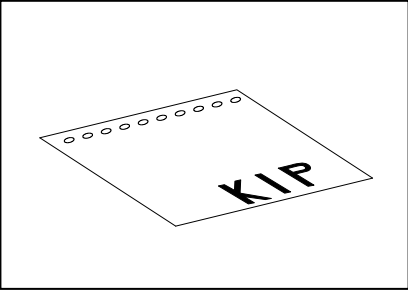
Составленные из отдельных кусков	 An illustration of a rectangular folder or envelope, shown from a perspective view. The folder is shaded to indicate depth. On the front flap, the letters 'KIP' are printed in a bold, sans-serif font.
С отверстиями для брошюрования	 An illustration of a rectangular folder or envelope, shown from a perspective view. Along the top edge, there are seven small circular holes, indicating it is designed for hole-punching. On the front flap, the letters 'KIP' are printed in a bold, sans-serif font.



## Глава 2

# Основные функции

	Стр.
2. 1 Включение принтера .....	2- 2
2. 2 Выключение принтера .....	2- 4
2. 3 Замена рулонов .....	2- 6
2. 4 Подача отдельных листов .....	2-12
2. 5 Замена картриджей с тонером .....	2-13
2. 6 Замена бункера отработанного тонера .....	2-16
2. 7 Копирование (для KIP860) .....	2-20
2. 8 Остановка сканирования или копирования (для KIP860) .....	2-23

## 2. 1 Включение принтера

1. Подключите шнур питания принтера к отдельной розетке.

### ЗАМЕЧАНИЕ

Перед подключением принтера убедитесь, что розетка удовлетворяет следующим условиям:

220 – 240 В (+6% / -10%), 20 А, 50/60 Гц

2. Нажмите на выключателе сторону обозначенную знаком “|”.

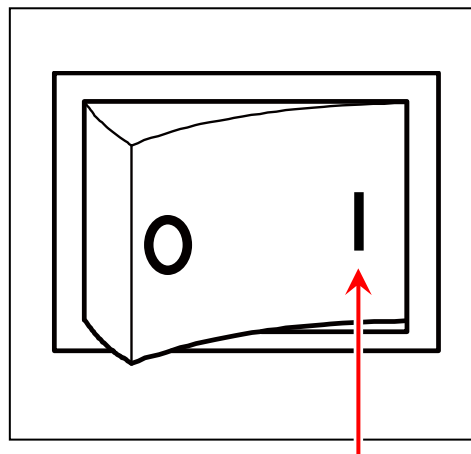

Нажмите здесь

3. Индикатор состояния во время прогрева мигает зеленым цветом.

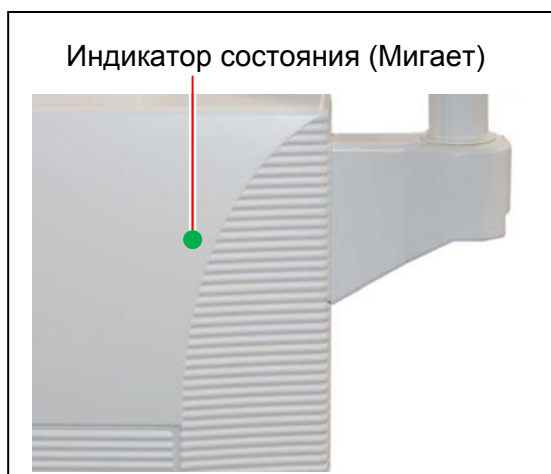

### ЗАМЕЧАНИЕ

Принтер не будет работать, если автоматический выключатель выключен. Переведите рычаг автоматического выключателя в верхнее положение, чтобы подать питание на принтер.

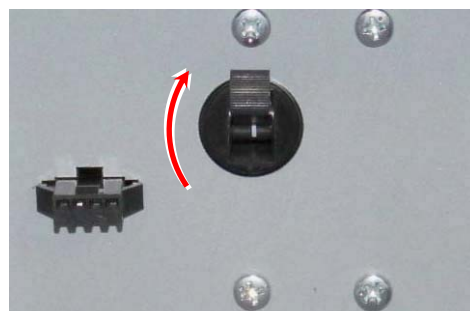

4. Процедура прогрева принтера занимает около 3 минут. Индикатор готовности перестает мигать и горит постоянно, что означает готовность принтера к работе. Можно производить печать или копирование с внешнего устройства.

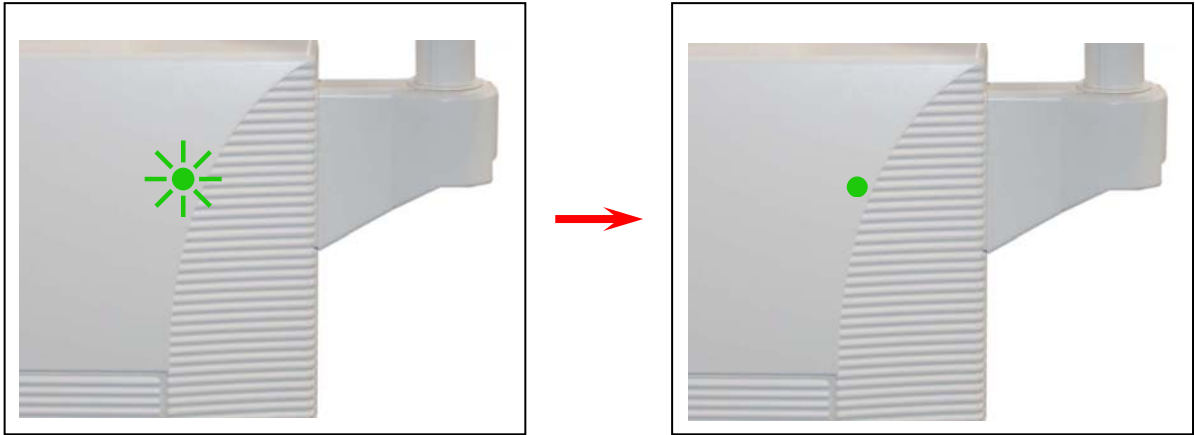

## 2. 2 Выключение принтера

1. Нажмите на выключателе сторону обозначенную знаком “ O ”

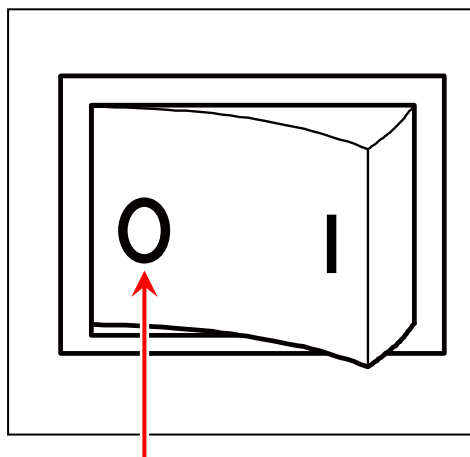

Нажмите здесь

2. Индикатор состояния будет мигать светом лиловым цветом пока встроенный контроллер не завершит процедуру выключения. Это занимает несколько минут..

Индикатор состояния (Мигает)

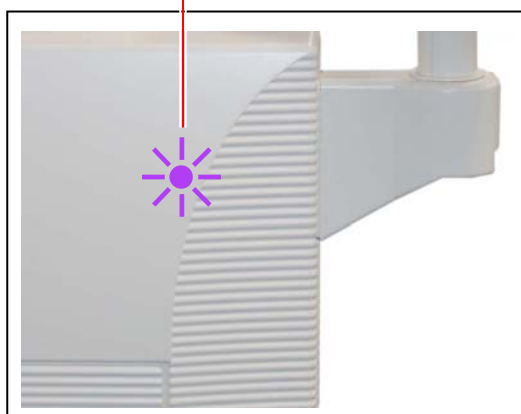

### ЗАМЕЧАНИЕ

После нажатия выключателя контроллер принтера примерно в течение 2 минут производит процедуру завершения работы и отключения. Не вынимайте вилку из розетки до завершения процедуры выключения контроллера. В противном случае может быть повреждено программное обеспечение или сам контроллер.



3. Если принтер надолго отключается по причине длинного отпуска или транспортировки, выключите автоматический отключатель и извлеките сетевой шнур из разъема принтера.

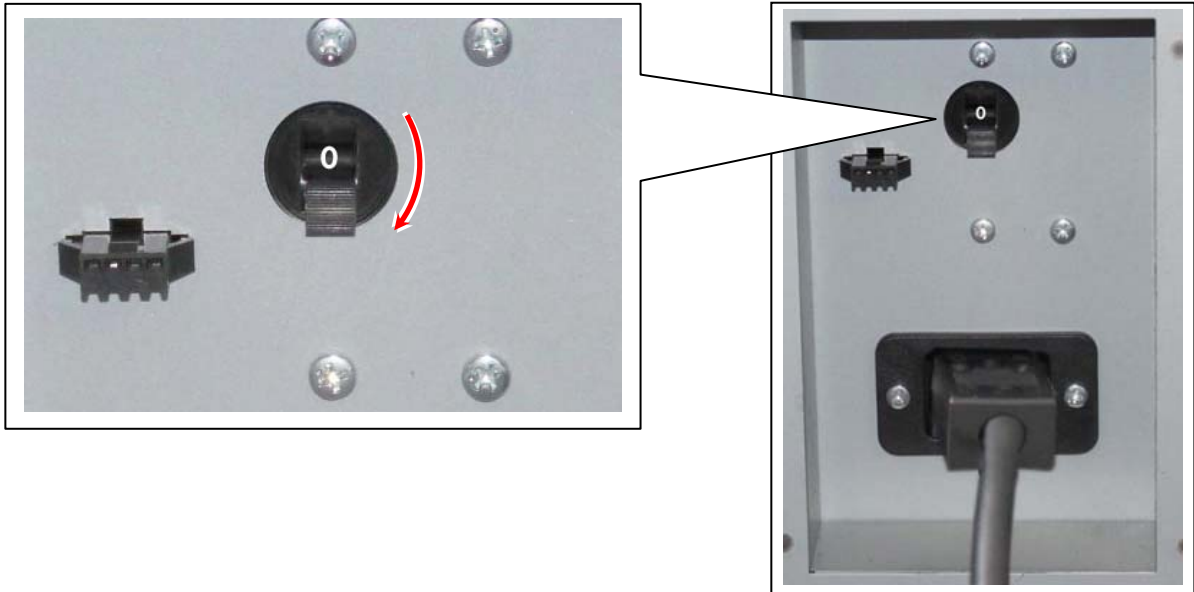

## 2.3 Замена рулонов

В случае окончания рулона пользовательский интерфейс отображает изображение "Замена рулона". Следуйте нижеуказанным инструкциям для замены рулонов.

1. Откройте податчик рулонов (1) который содержит закончившийся рулон. Извлеките пустую втулку рулона (3), удерживая ее за оба фланца (2).

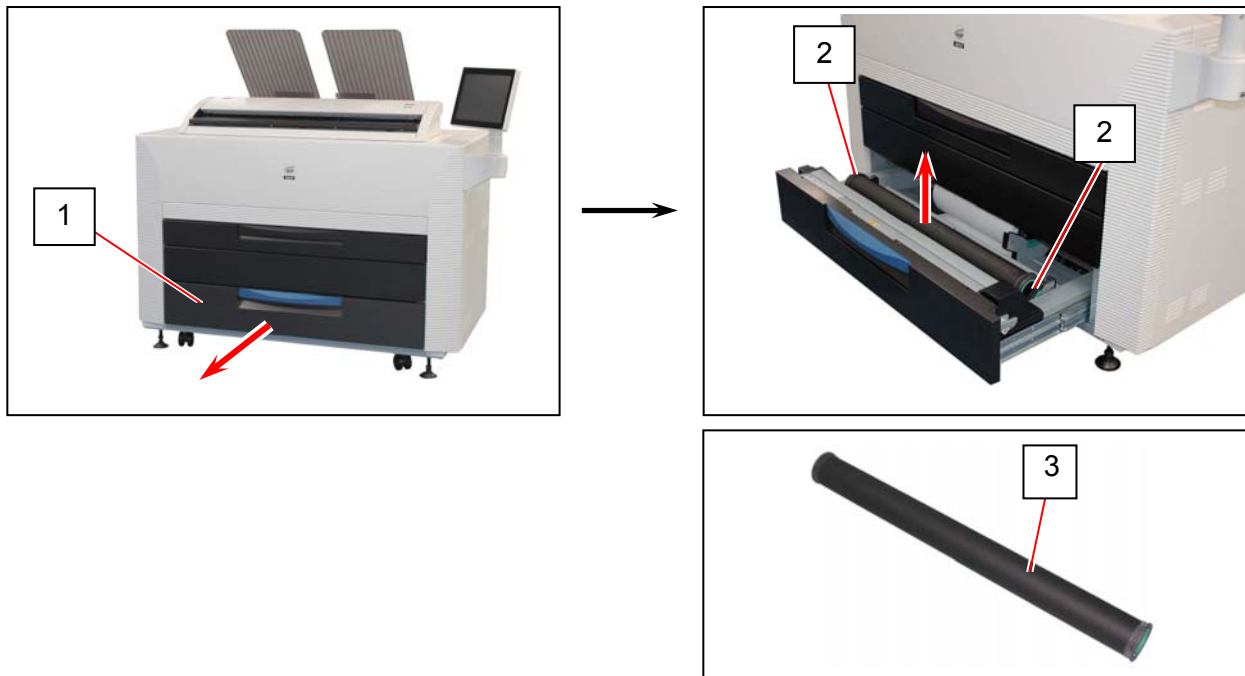

2. Поднимите рычаг (4) на торцевом фланце (2) и снимите 2 торцевых фланца (2) с обоих торцов втулки рулона (3).

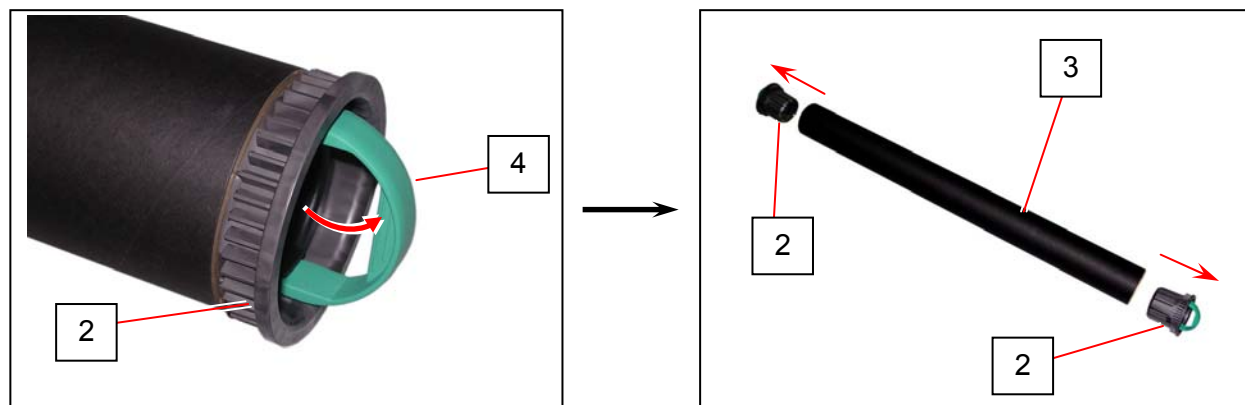

3. Сдвиньте правую боковую направляющую (5) для соответствия ширине Вашего рулона. Левая боковая направляющая будет перемещаться одновременно с правой направляющей автоматически.

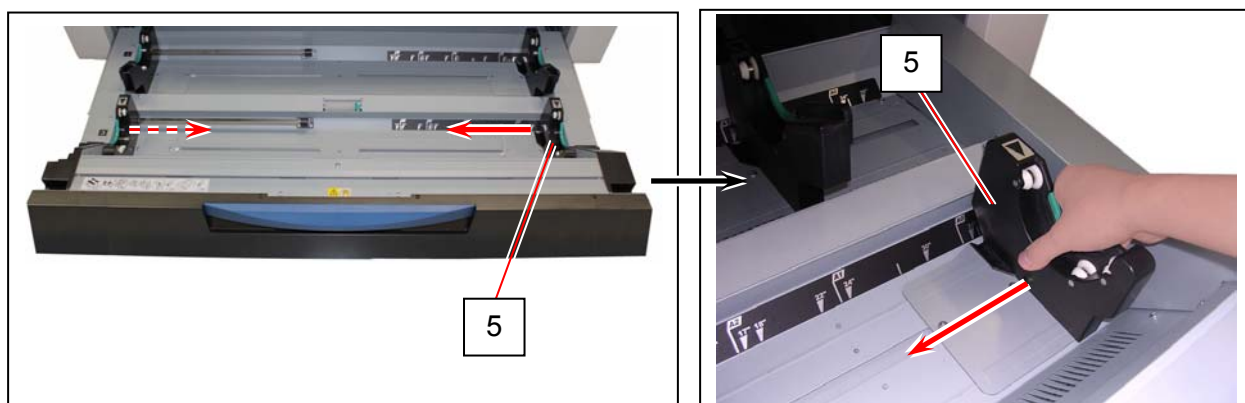

4. Вставьте торцевые фланцы (2) с двух торцов рулона, предназначенного для установки.

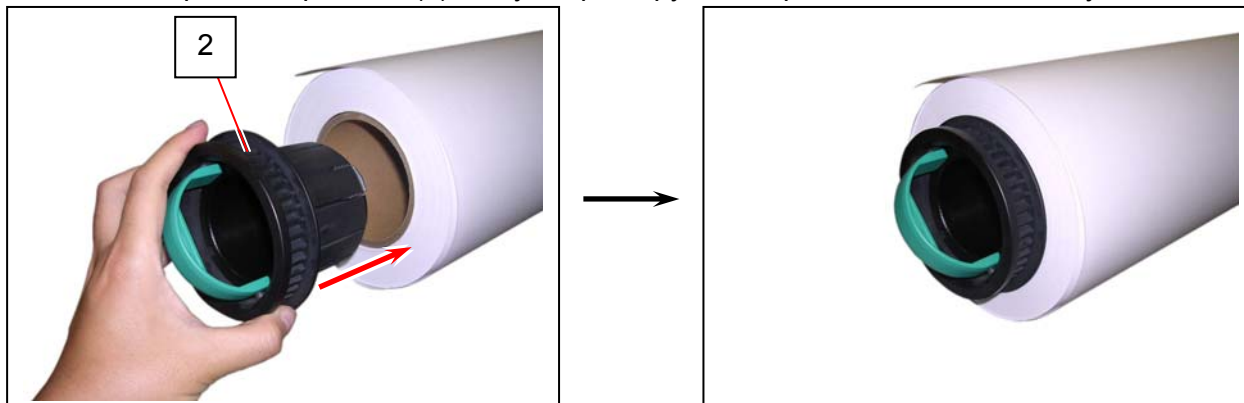

### **⚠ ЗАМЕЧАНИЕ**

(1) Полностью вставьте торцевые фланцы во втулку рулона, так чтобы внутреннее кольцо торцевого фланца касалось боковой поверхности рулона всей плоскостью.



**Правильно:** Полностью вставлено



**Неправильно:** Имеется зазор

(2) Торцевые фланцы имеют фиксаторы (6) с острыми краями. Во избежание повреждений не касайтесь их.

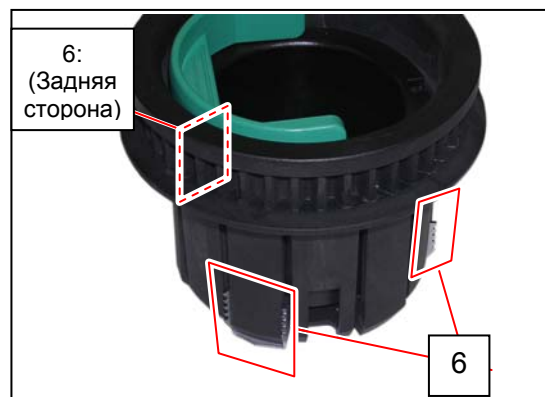

5. Опустите оба рычага (4) в какую-нибудь сторону. В нижнем положении рычагов фиксаторы надежно фиксируют торцевые фланцы во втулке рулона.

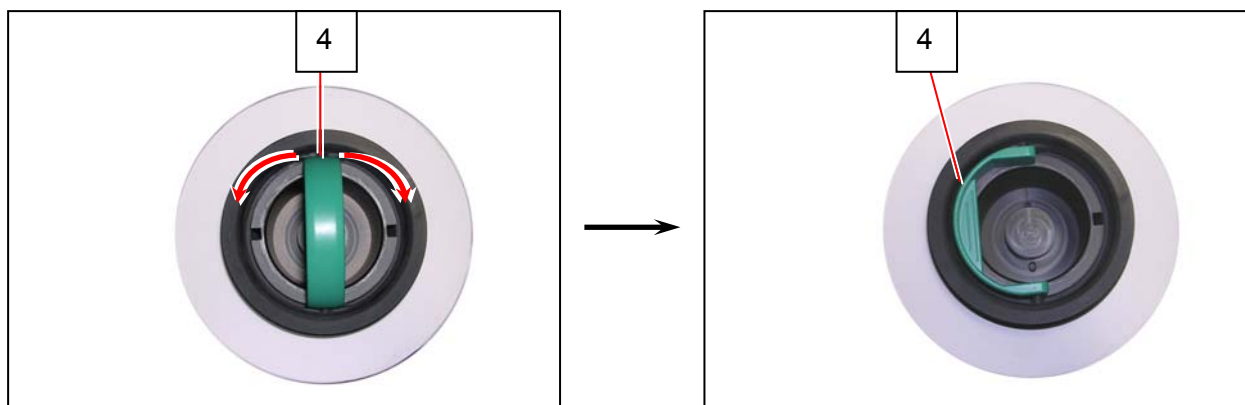

6. Поднимите рулон удерживая его за торцевые фланцы. Поместите торцевые фланцы на боковые направляющие (5) в податчике рулонов.

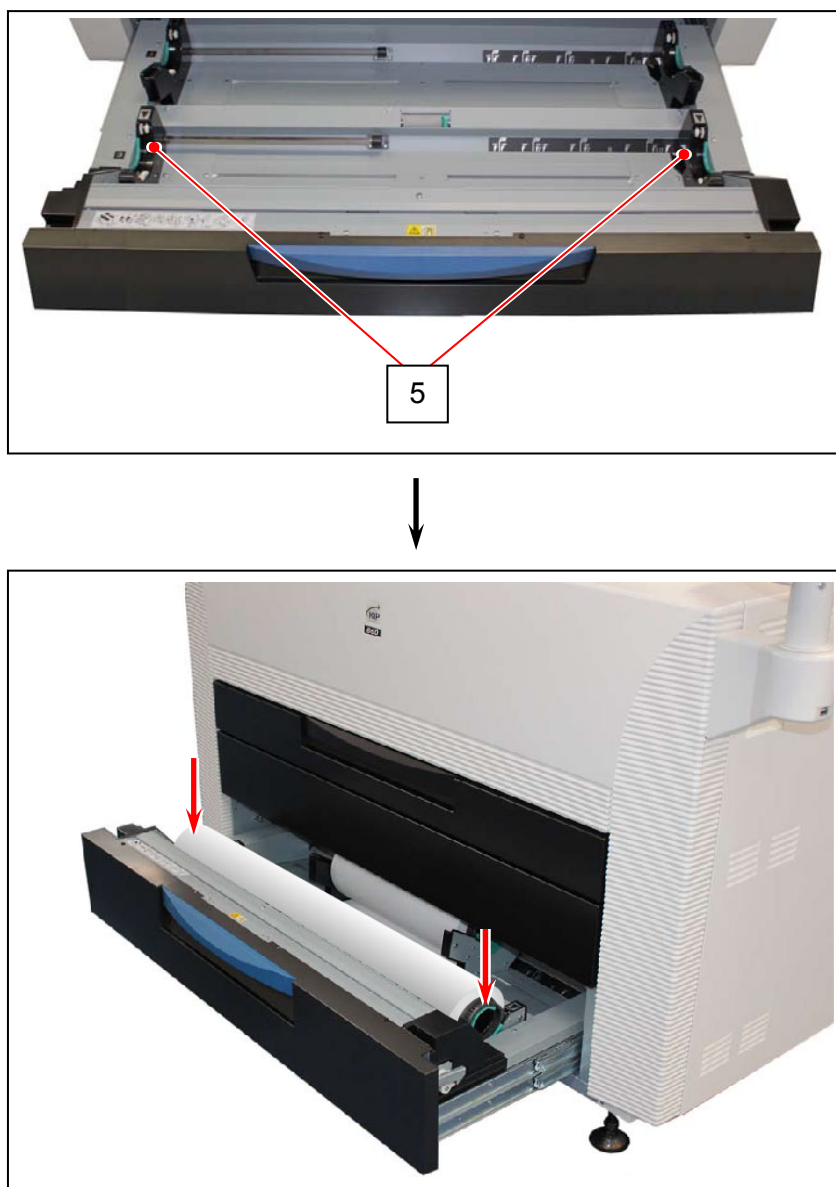

(Продолжение на следующей странице)



## **⚠ ЗАМЕЧАНИЕ**

(1) Обратите внимание на направление намотки.

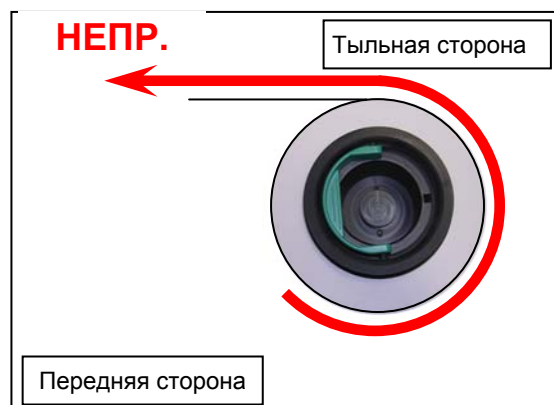
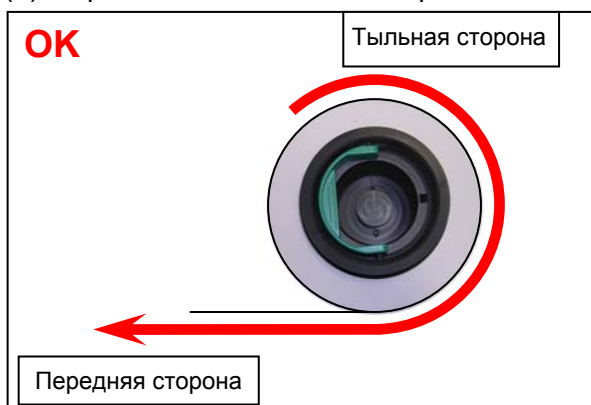

**Правильно:** Материал выходит снизу

**Неправильно:** Материал выходит сверху

(2) Внешний обод (7) на торцевом цилиндре должен быть совмещен с черным треугольником (8) на боковой направляющей. В противном случае возможно падение рулона в податчик или неправильная подача материала.

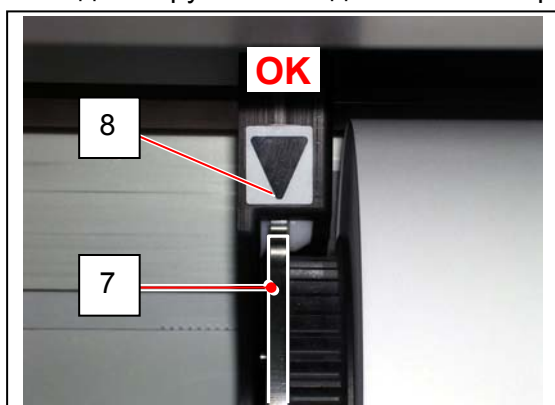

**Правильно**

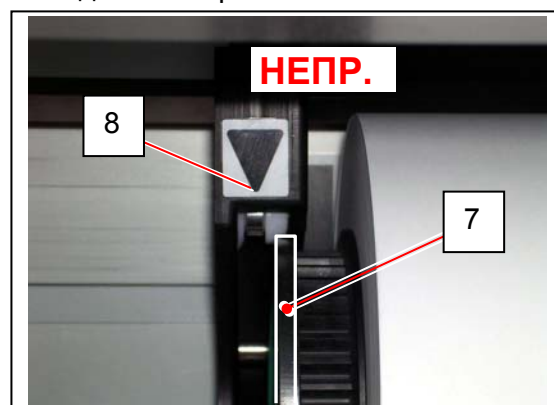

**Неправильно**

7. Поместите передний край рулонного материала под направляющую пластину (9) до касания с подающим роликом (10).

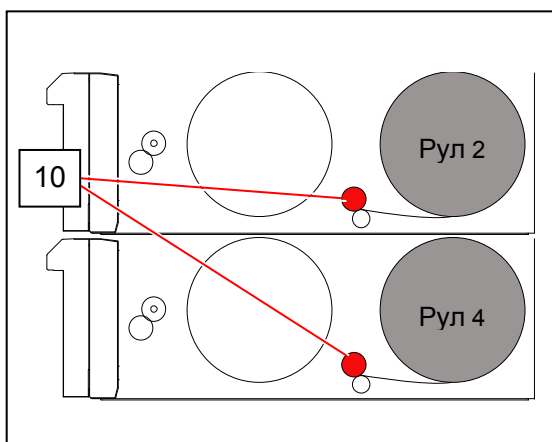
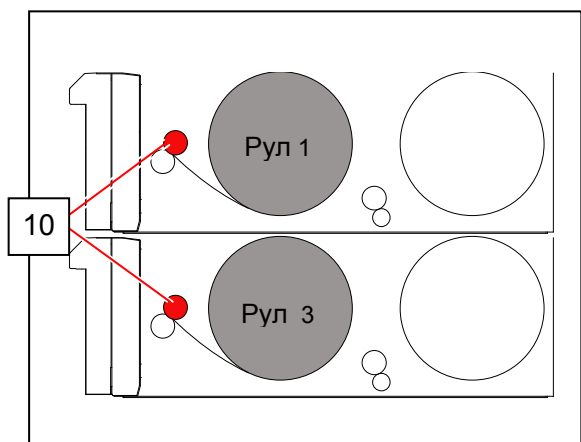
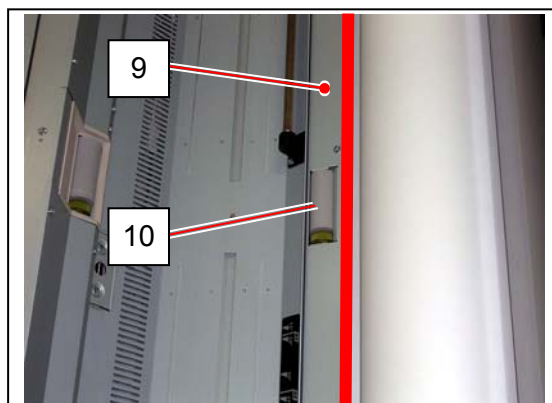
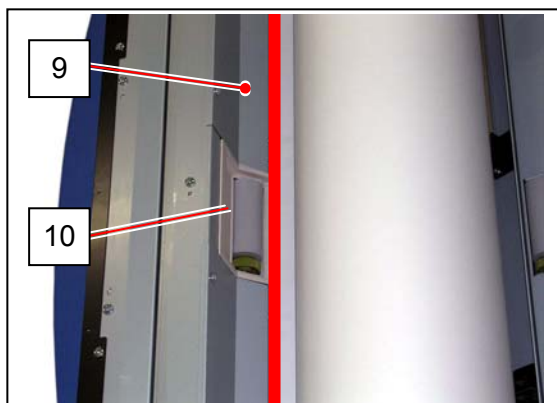
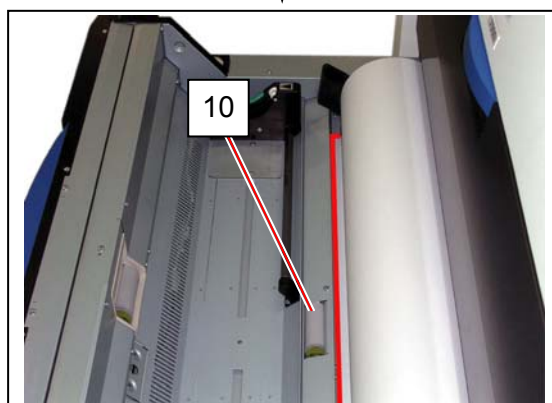
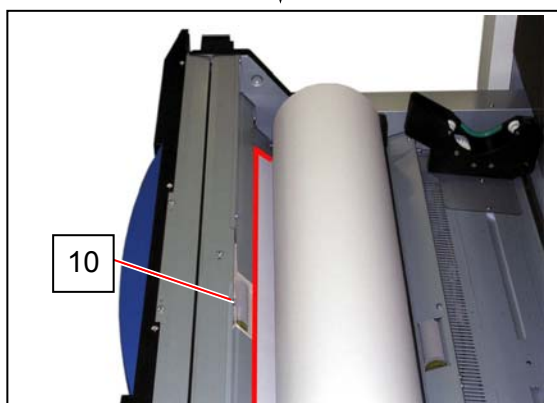
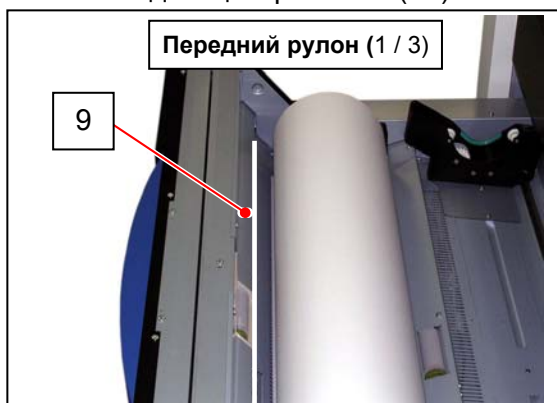

8. Поверните зеленую ручку (11) по часовой стрелке так, чтобы подающий ролик захватил передний край материала.

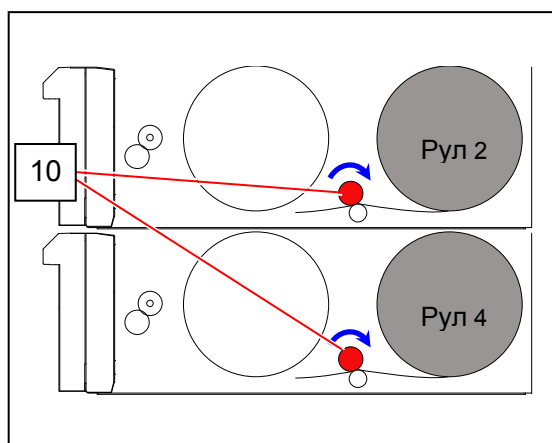
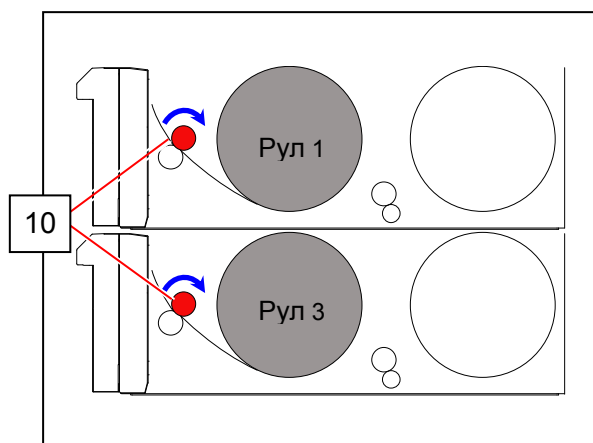

9. Закройте податчик рулонов (1).

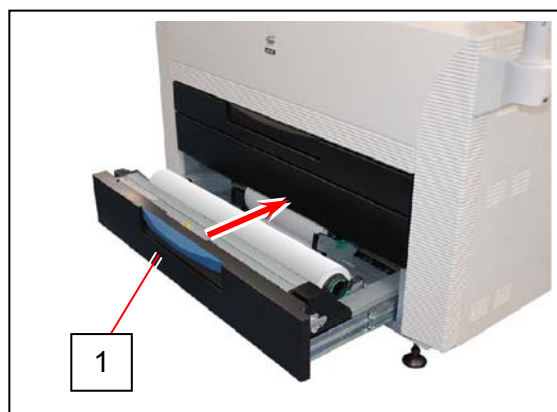

### **⚠ Замечание**

(1) Убедитесь, что рулоноподатчик закрыт полностью и зафиксирован в закрытом положении, в противном случае возможно замятие материала.

(2) Будьте осторожны, чтобы Ваши пальцы не попали между рулоноподатчиками.

10. На сенсорном экране укажите тип и ширину загруженного материала.

### **⚠ Замечание**

Неправильное указание данных о материале может привести к нежелательным последствиям (дефектам закрепления изображения, ненадлежащему качеству изображения).

## 2. 4 Установка отдельных листов

1. Откройте стол ручной подачи (1).

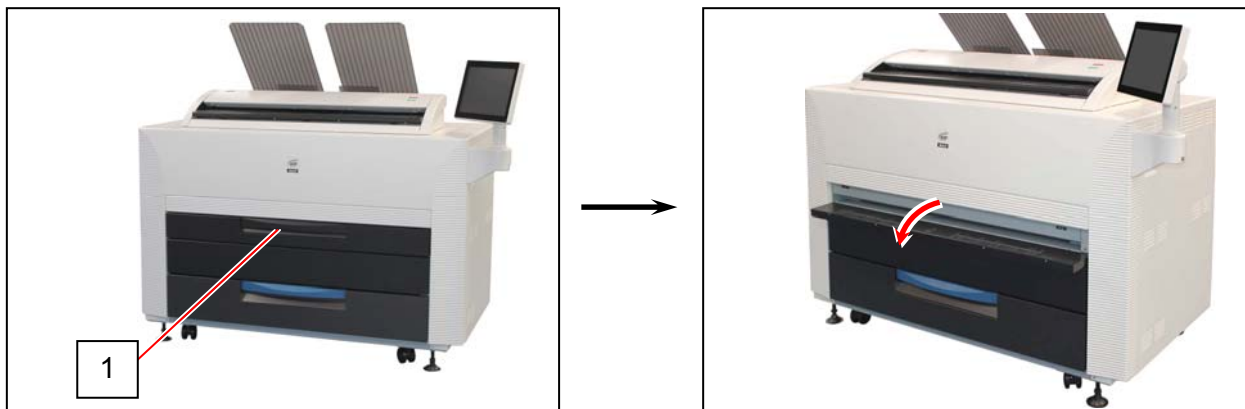

2. Поместите лист на стол в соответствии с нанесенными метками форматов и подайте внутрь принтера. После того, как лист будет подан на определенное расстояние, принтер автоматически подхватит его и установит в нужное положение.

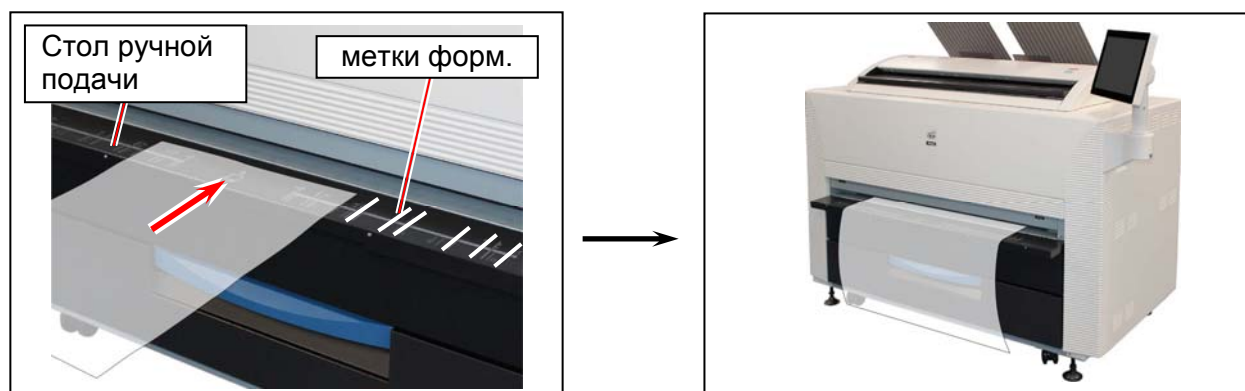

### ! Замечание

(1) Перед печатью необходимо как можно лучше выпрямить листы, в противном случае возможно замятие материала. Подача материала скручиванием вниз уменьшает вероятность появления замятия и наоборот, подача скручиванием вверх увеличивает



Правильно (скручиванием вниз)



Неправильно (скручиванием вверх)

(2) Установка отдельных листов во время печати может вызвать замятие материала. Перед установкой отдельных листов убедитесь, что принтер не обрабатывает задание и не печатает.

## 2. 5 Замена тонер картриджа

В случае окончания тонера пользовательский интерфейс отображает изображение “Замена тонера”. Следуйте нижеуказанным инструкциям для замены тонера.

1. Откройте левую боковую дверь (1).

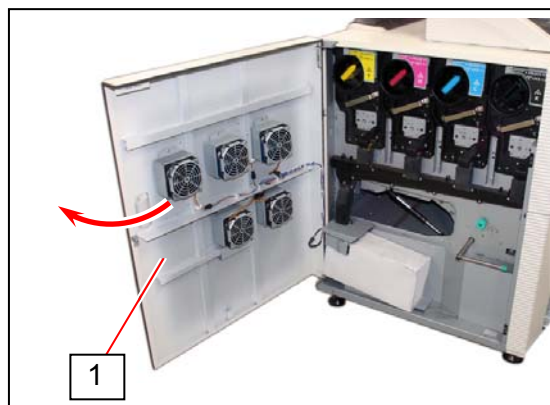

2. Поверните картридж (2) до упора в направлении показанном стрелкой. Потянув картридж на себя извлеките его из принтера.

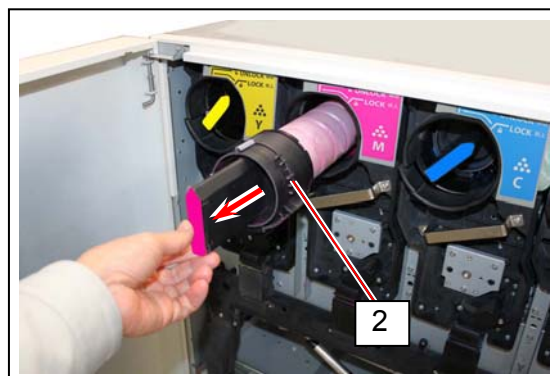
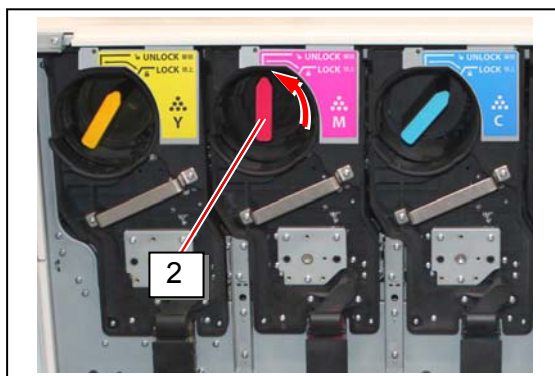

### **! ЗАМЕЧАНИЕ**

Картридж из под тонера должен быть возвращен в вашу сервисную службу или утилизирован в соответствии с местными правилами.

### **! ПРЕДУПРЕЖДЕНИЕ**

Не подвергайте использованный картридж воздействию нагрева, пламени, искр. Данные действия могут привести к взрыву!



3. Возьмите новый картридж (3) того же цвета и встряхните его тщательно, чтобы вернуть тонуру сыпучесть в случае возможного слеживания тонуры.

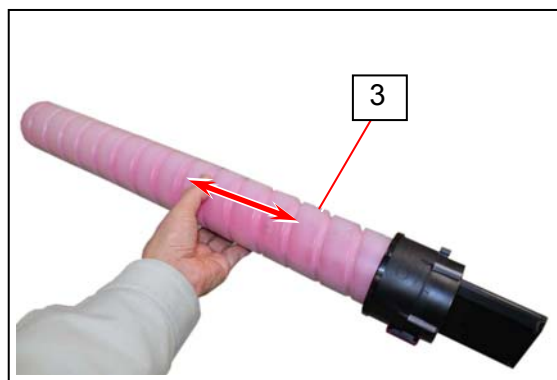

4. Удерживая черную часть картриджа отверстием подачи тонуры вверх, поверните корпус картриджа (белую часть) в направлении показанном стрелкой более чем на 3 оборота. Данное действие откроет отверстие подачи тонуры.

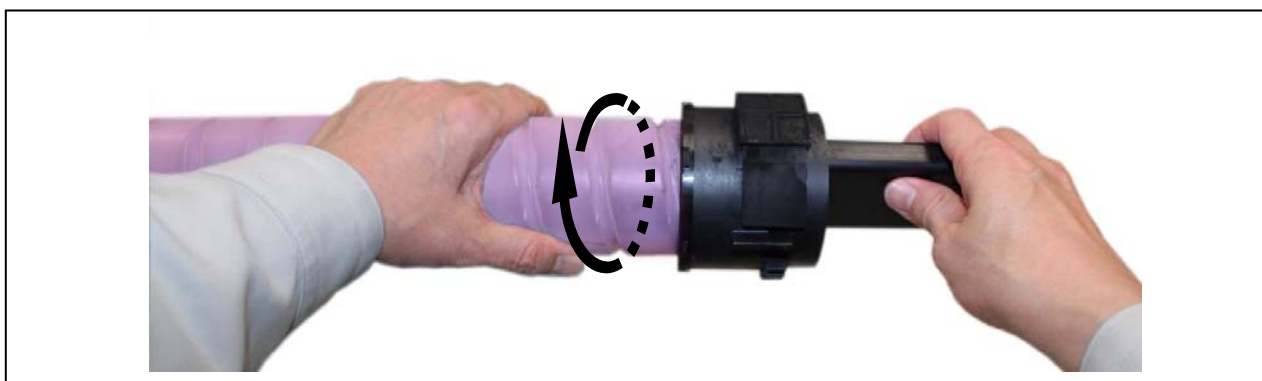

5. Направляя стрелку указателя цвета тонуры (4) вверх, установите новый картридж в принтер до упора.

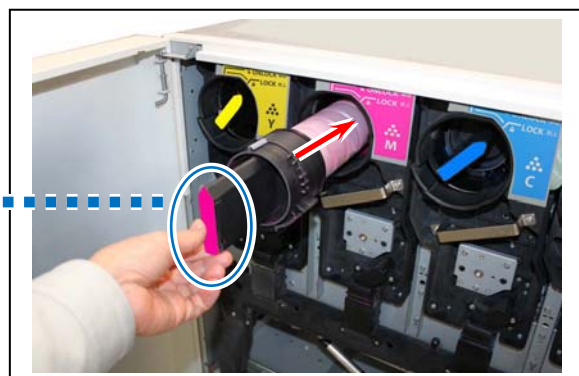
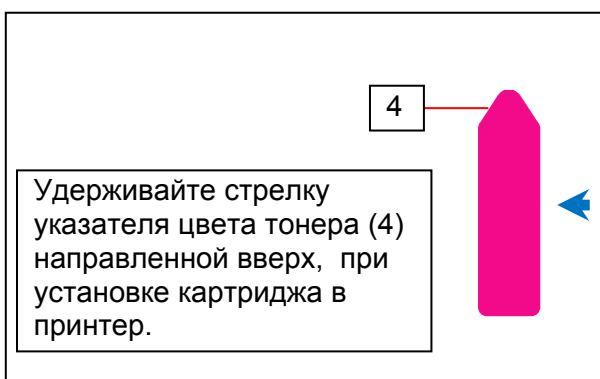

6. Поверните картридж (3) в направлении указанном стрелкой, до упора.

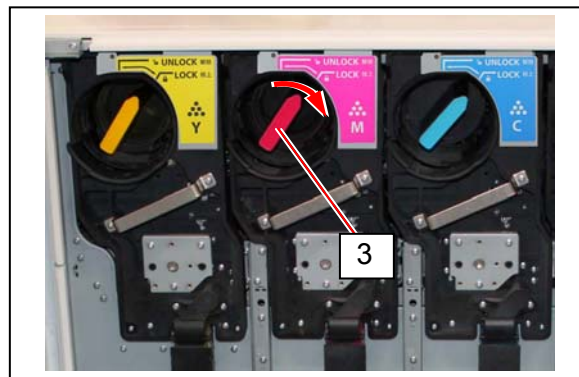

7. Закройте левую боковую дверь (1).

После закрытия левой боковой двери;

- Принтер начнет процесс прогрева, одновременно добавляя тонер в блок проявки.
- Принтер перейдет в состояние готовности после того как в блоке проявки будет достаточно тонера.

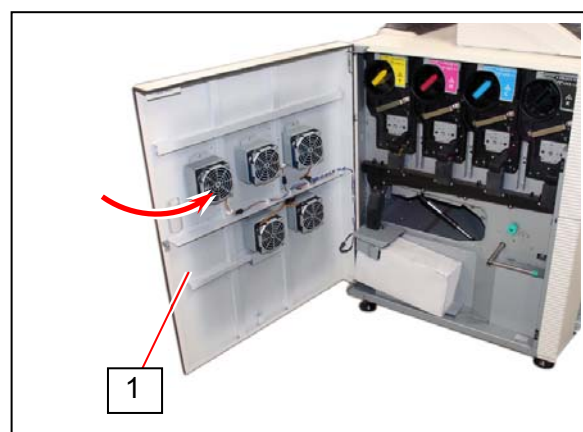

## 2. 6 Замена бункера отработанного тонера

1. Следуйте инструкциям на рисунках ниже, чтобы собрать бункер отработанного тонера.

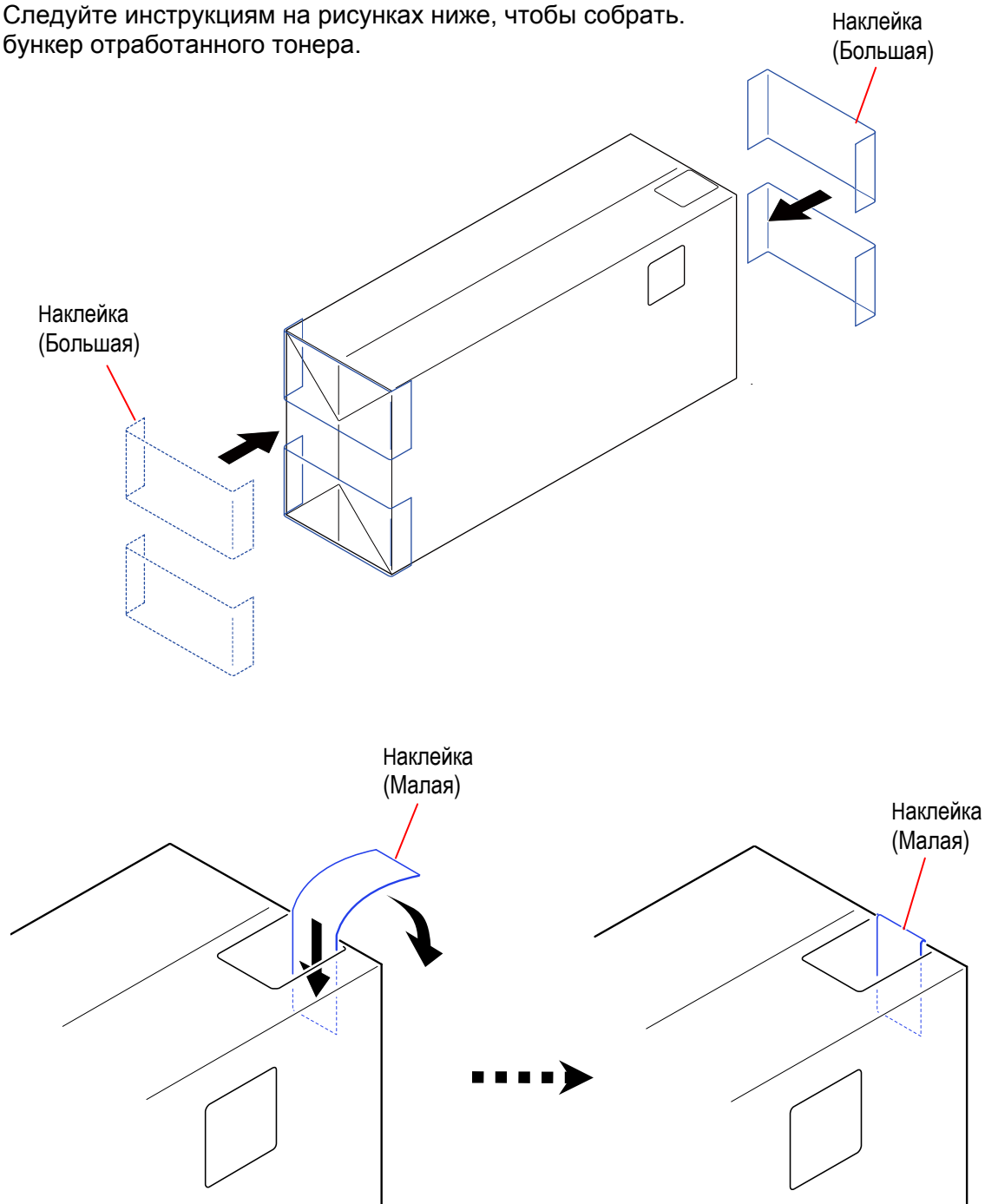

### Reference

После сборки нового бункера отработанного тонера останется одна наклейка (Большая). Она предназначена для заклейки отверстия бункера отработанного тонера, когда в следующий раз появится сообщение "Бункер отработанного тонера заполнен". Сохраните эту наклейку в любом удобном месте, где вы ее сможете легко найти.



2. Откройте левую боковую дверь (1).

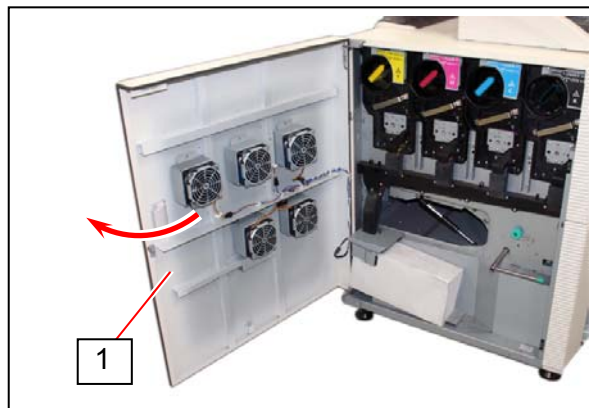

3. Приподнимите немного бункер отработанного тонера (2) и сдвиньте его к передней части принтера, чтобы снять его с аппарата.

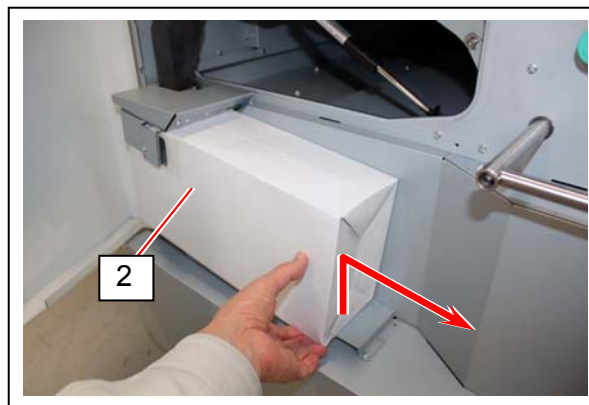

4. Приклейте наклейку (3), входящую в комплект бункера отработанного тонера, для закрытия отверстия бункера отработанного тонера.

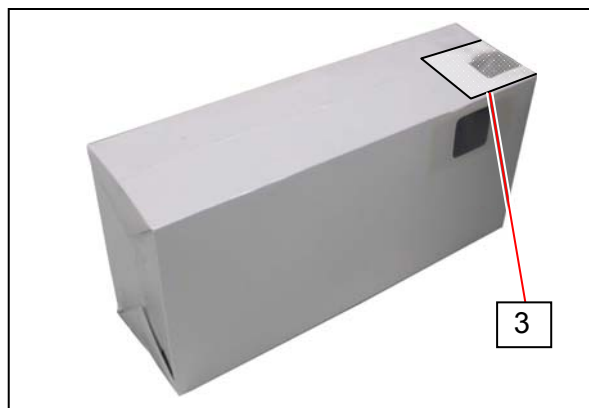

### **ПРЕДУПРЕЖДЕНИЕ**

Не подвергайте использованный бункер отработанного тонера воздействию нагрева, пламени, искр.  
Данные действия могут привести к взрыву!



### **ЗАМЕЧАНИЕ**

- (1) Обращайтесь с бункером отработанного тонера очень аккуратно. В противном случае тонер может просыпаться из открытого отверстия.
- (2) Бункер с отработанным тонером должен быть утилизирован в соответствии с местными правилами.

5. Установите новый бункер отработанного тонера (4) в исходное положение. Смотрите следующие замечания.

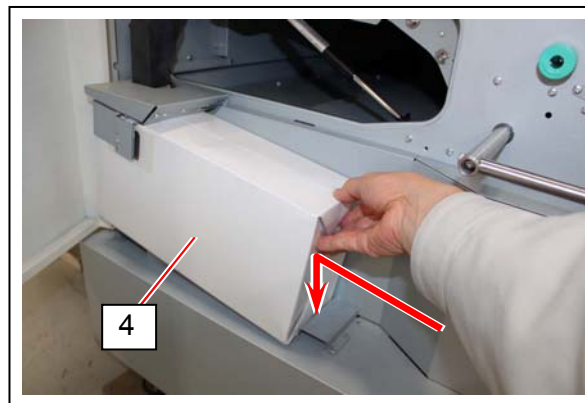

### **⚠ ЗАМЕЧАНИЕ**

- (1) Поместите нижний угол бункера внутрь ограничивающего выступа (5).

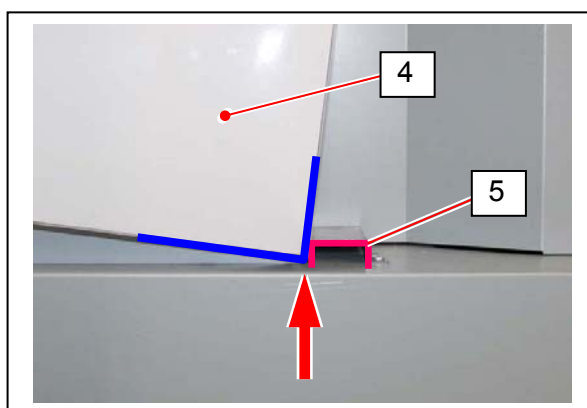

- (2) Убедитесь, что прозрачная пленка окна (6) не загрязнена.

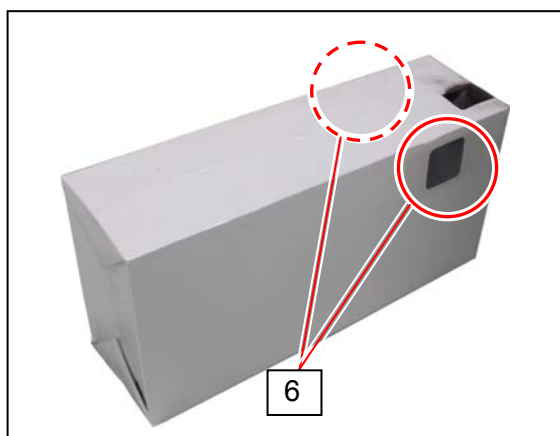

6. Закройте левую боковую дверь (1).

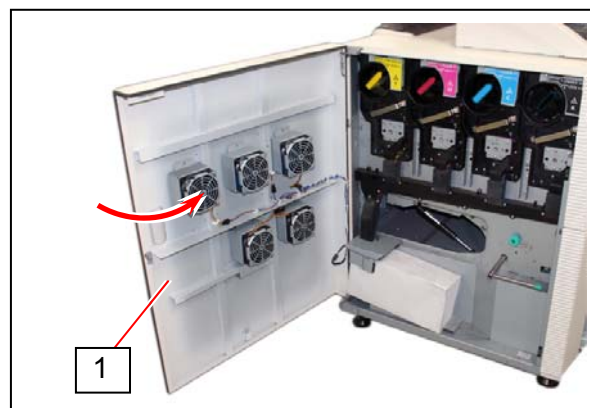

## 2. 7 Копирование (для KIP860)

Подробное руководство по выполнению функции копирования смотрите в разделе “РУКОВОДСТВА” на сенсорном экране пользовательского интерфейса.

1. Нажмите [КОПИРОВАНИЕ] на экране пользовательского интерфейса.

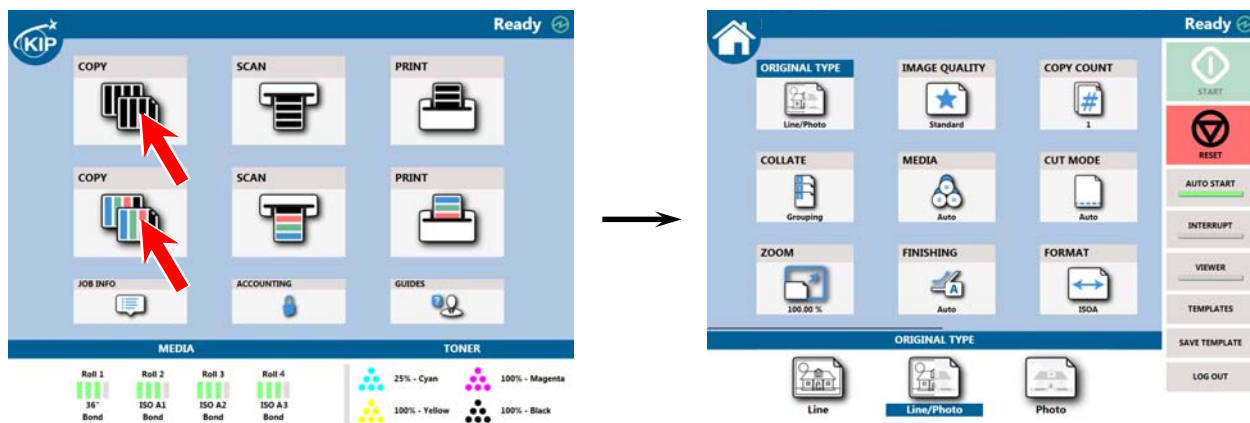

В зависимости от конфигурации системы экран пользовательского интерфейса может отличаться от показанного на рисунке.

(На рисунке показано с подключенными опциями)

2. На столе оригиналов для различных форматов нанесены метки, показывающие необходимое положение направляющих оригинала. Установите направляющие оригинала (1) в соответствии с выбранным форматом оригинала.

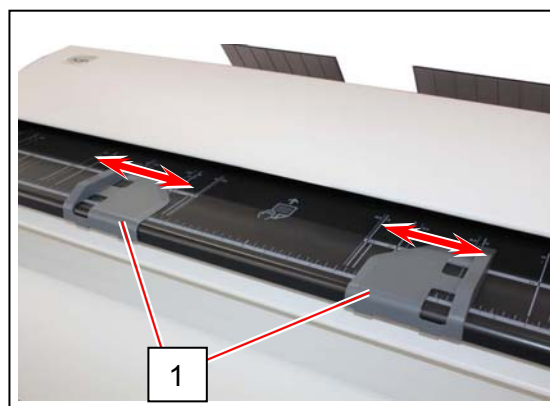

3. Поместите оригинал на стол оригиналов изображением вверх. Далее продвиньте оригинал вперед под блок сканера вдоль направляющих оригинала.

Когда передний край оригинала коснется роликов протяжки, машина автоматически захватит оригинал и продвинет в нужное положение.



4. KIP 860 начнет процесс копирования.

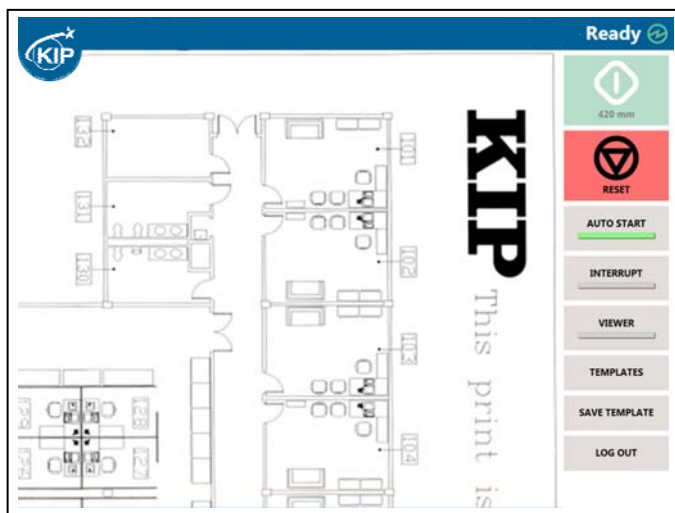

### Reference

В зависимости от конфигурации контроллера, для начала сканирования, может потребоваться нажатие кнопки Старт. Более подробную информацию о функции «Автозапуск» смотрите в документации программного обеспечения.

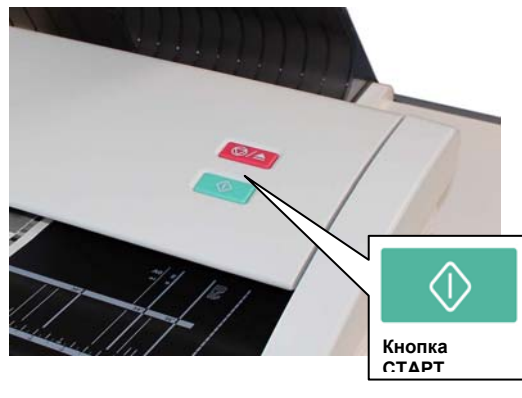

### ЗАМЕЧАНИЕ

Во время режима ожидания блок сканера не будет автоматически захватывать оригинал. Сначала выйдите из режима ожидания, коснувшись сенсорного экрана, затем вставляйте оригинал в сканер.

Аппараты серии KIP 800 имеют две системы вывода, лоток отпечатков /финишное оборудование расположенное сзади.



### **⚠ ЗАМЕЧАНИЕ**

Для верхнего вывода, аккуратно приподнимите отпечатки на лотке в направлении показанном стрелкой, чтобы избежать складок на поверхности отпечатков. Большое количество отпечатков нужно снимать по несколько листов в несколько этапов..

**OK**



**Правильно:** Аккуратно приподнимите и удалите

**НЕТ**



**Неправильно:** Не тяните вниз

Для верхнего вывода принтер будет показывать сообщение “Верхний лоток полон” в случае превышения емкости лотка. Если появится такое сообщение, удалите все отпечатки с верхнего лотка.

Более подробную информацию о переключении вывода отпечатков вверх /назад смотрите в руководстве пользователя Сенсорного экрана KIP.

## 2. 8 Остановка сканирования или копирования (для KIP860)

---

1. При необходимости нажмите кнопку отмены сканирования на блоке сканера для немедленной остановки оригинала во время копирования или сканирования.

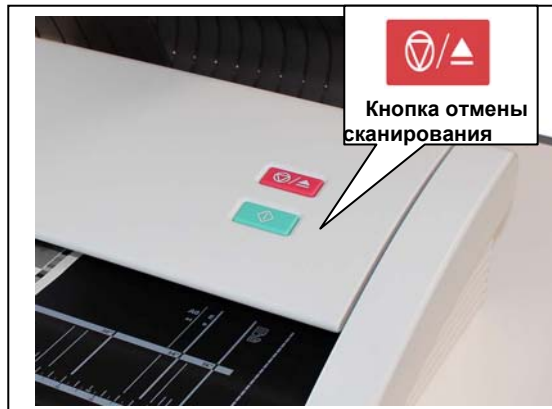

Нажатие кнопки немедленно останавливает считывание документа. Печать также останавливается, и материал выводится из принтера.



### **ЗАМЕЧАНИЕ**

Не тяните обратно и не удерживайте оригинал на столе оригиналов для остановки протяжки оригинала через блок сканера.

# Глава 3

## Устранение ошибок

	Стр.
<b>3.1 Ошибки подачи материала</b> .....	3- 2
3.1.1 Замятие в области рулоноподачика (Ошибка подачи рулона 1, 2, 3, 4) .....	3- 3
3.1.2 Замятие в области ручной подачи (Ошибка подачи регистрации) .....	3- 5
3.1.3 Замятие в тракте материала (Ошибка подачи регистрации и отделения) .....	3- 6
3.1.4 Замятие в области печки (Ошибка подачи печки) .....	3- 8
3.1.5 Замятие в области верхнего вывода (Ошибка подачи вывода) .....	3-11
3.1.6 Замятие оригинала (для KIP860) .....	3-12
<b>3.2 Ошибки открытых крышек</b> .....	3-13
3.2.1 Податчик рулонов (Открыт податчик 1, Открыт податчик 2) .....	3-13
3.2.2 Левая боковая дверь (Открыта левая боковая дверь) .....	3-13
3.2.3 Крышка печки (Открыта крышка печки) .....	3-14
3.2.4 Блок верхнего вывода (Открыта крышка верхнего вывода) .....	3-14
<b>3.3 Другие ошибки</b> .....	3-15
3.3.1 Закончился рулон .....	3-15
3.3.2 Закончился тонер .....	3-15
3.3.3 Заполнен бункер отработанного тонера .....	3-16
3.3.4 Закончилось чистящее полотенце печки .....	3-16
<b>3.4 Сообщения о нарушениях в работе принтера</b> .....	3-17



## 3.1 Ошибки подачи материала

Если произошло замятие материала, на экране пользовательского интерфейса будет отображено "Ошибка подачи XXXX".

Конкретное место замятия при отображении "Ошибка подачи" смотрите ниже.

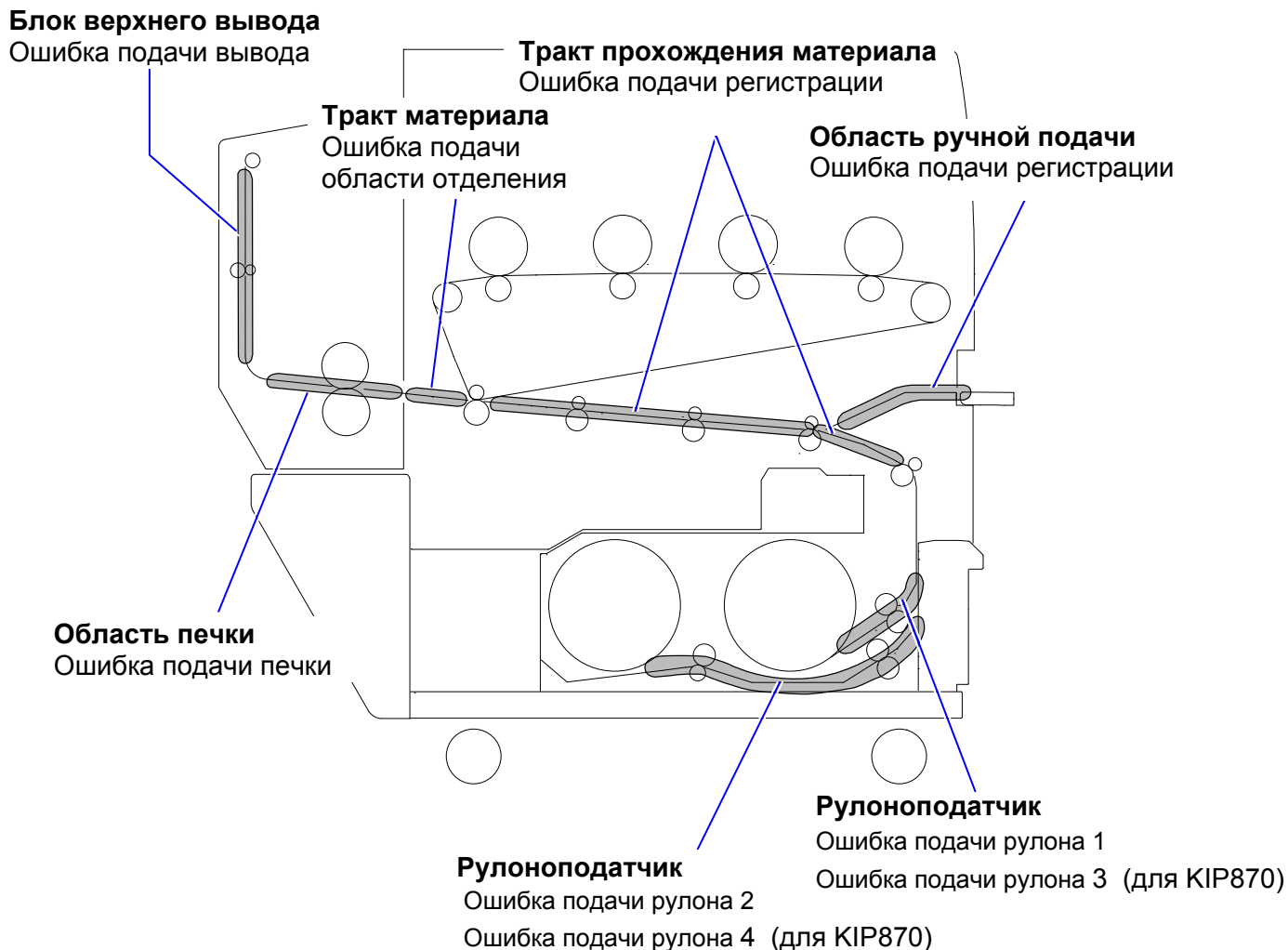

### ЗАМЕЧАНИЕ

При удалении застрявших листов действуйте аккуратно, чтобы лист не порвался и был удален полностью, в противном случае оставшиеся обрывки могут вызывать дальнейшие замятия.

### 3. 1. 1 Замятие в области рулоноподавателя (Ошибка подачи рулона 1, 2, 3, 4)

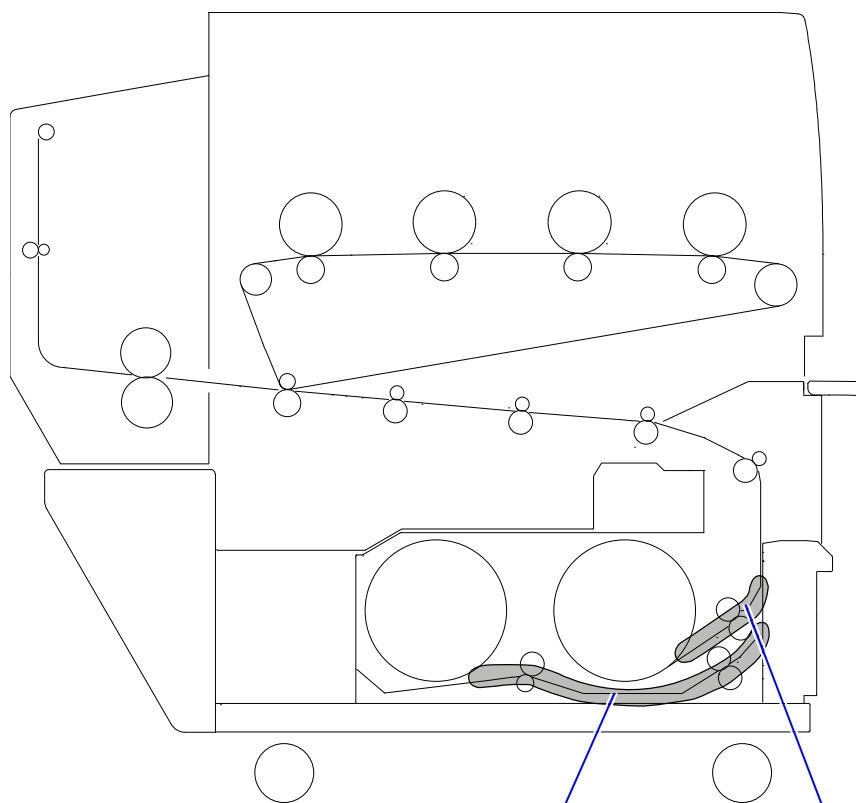

- Рулоноподачик**  
Ошибка подачи рулона 2  
Ошибка подачи рулона 4 (для KIP870)
- Рулоноподачик**  
Ошибка подачи рулона 1  
Ошибка подачи рулона 3 (для KIP870)

Устраните замятие следующим образом:

1. Откройте соответствующий рулоноподачик (1). И затем намотайте материал на рулон.



2. Если передний край надорван или измят, то его следует обрезать.

3. Поместите рулон в рулоноподатчик правильным образом.

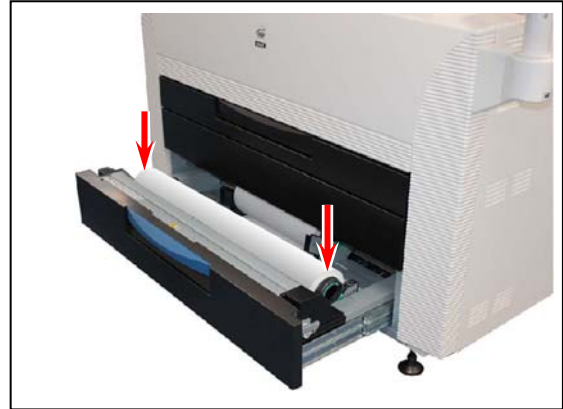

### ⚠ ЗАМЕЧАНИЕ

Внешний обод на фланце должен быть совмещен с черным треугольником на боковой направляющей. В противном случае возможно падение рулона в податчик или неправильная подача материала.



Правильно



Неправильно

4. Закройте рулоноподатчик.



### 3. 1. 2 Замятие в области ручной подачи (Ошибка подачи регистрации)

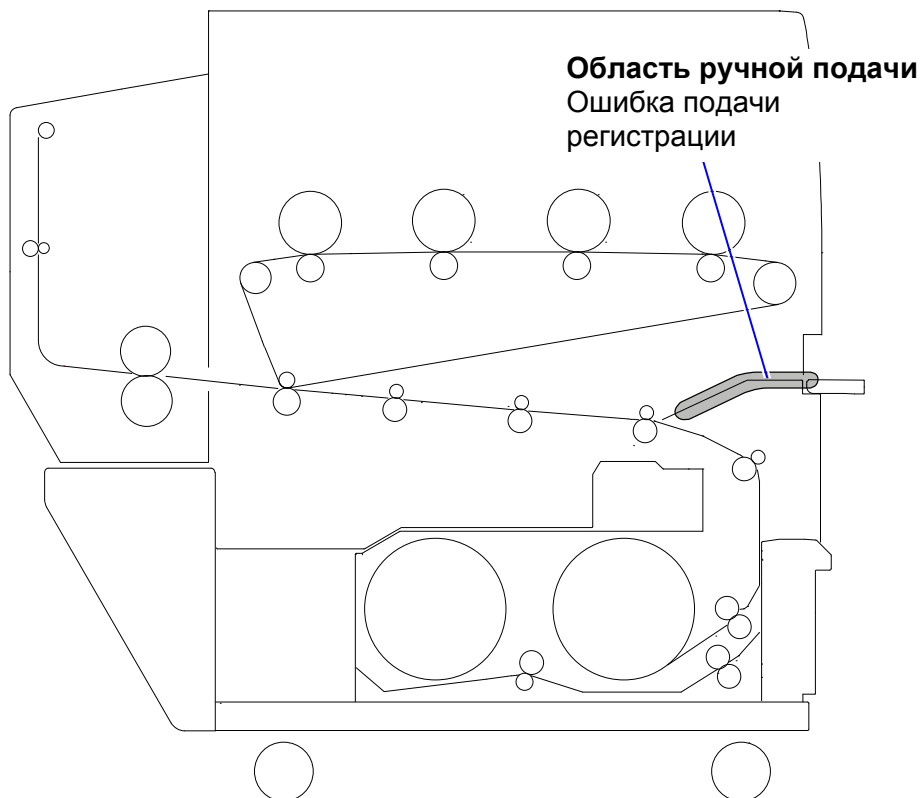

1. Извлеките замятый лист со стола ручной подачи.



#### **ЗАМЕЧАНИЕ**

Замятый лист со стола ручной подачи должен быть заменен новым, если передний край материала помят или надорван. Или он должен быть повернут другой стороной, чтобы передним был неповрежденный край.  
Использование сильно смятого листа может привести к дальнейшему замятию.

### 3. 1. 3    Замятие в тракте материала (Ошибка подачи регистрации и отделения)

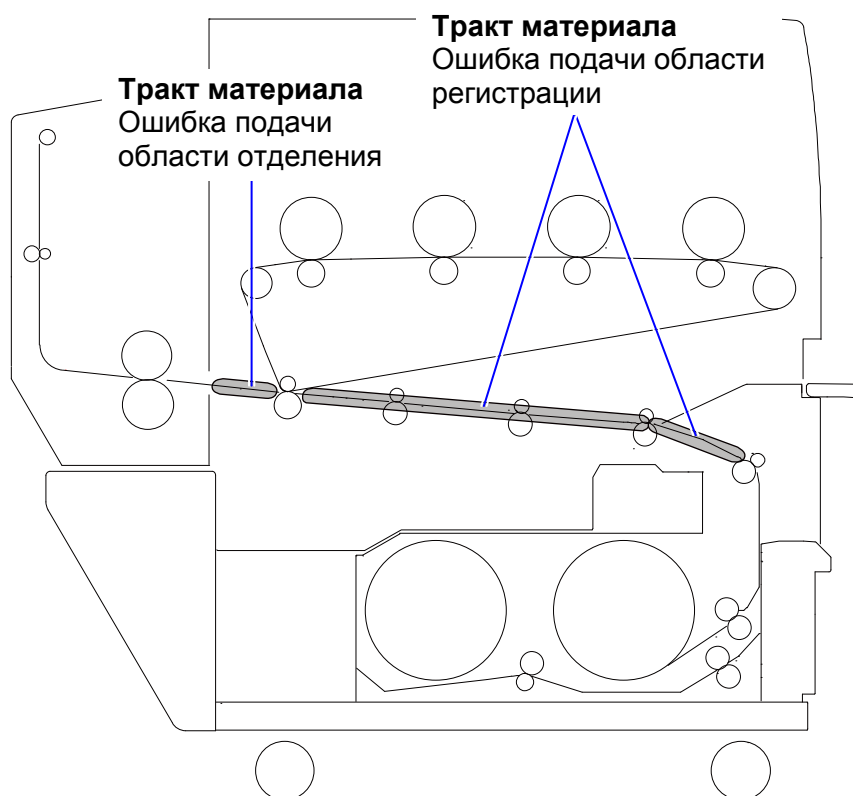

1. Откройте левую боковую дверь (1).

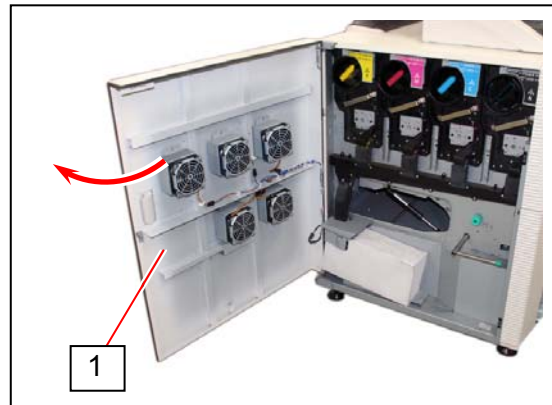

2. Поверните рычаг (2) в направлении показанном стрелкой.

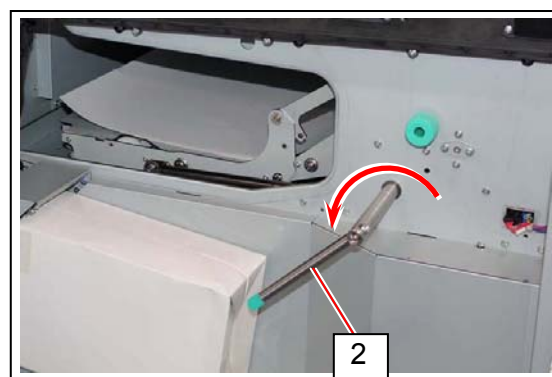
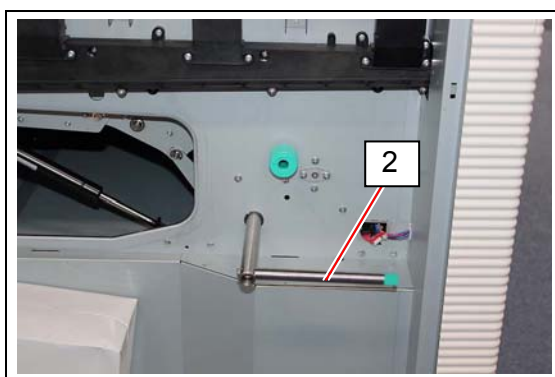

3. Удалите замятый материал.



4. В случае если материал зажат роликами и не может быть извлечен, поверните ручку протяжки материала (3) чтобы материал продвинулся к транспортному блоку и затем извлеките его.

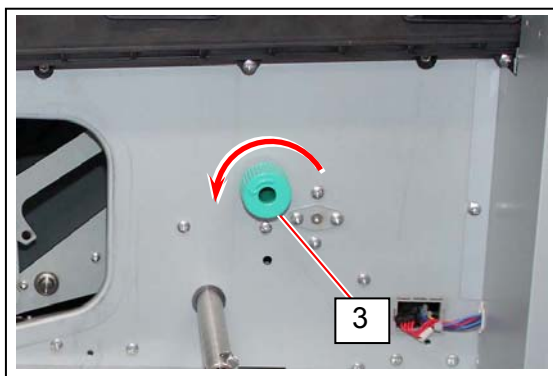

### 3. 1. 4    **Замятие в области печки (Ошибка подачи печки)**

Область печки  
Ошибка подачи печки

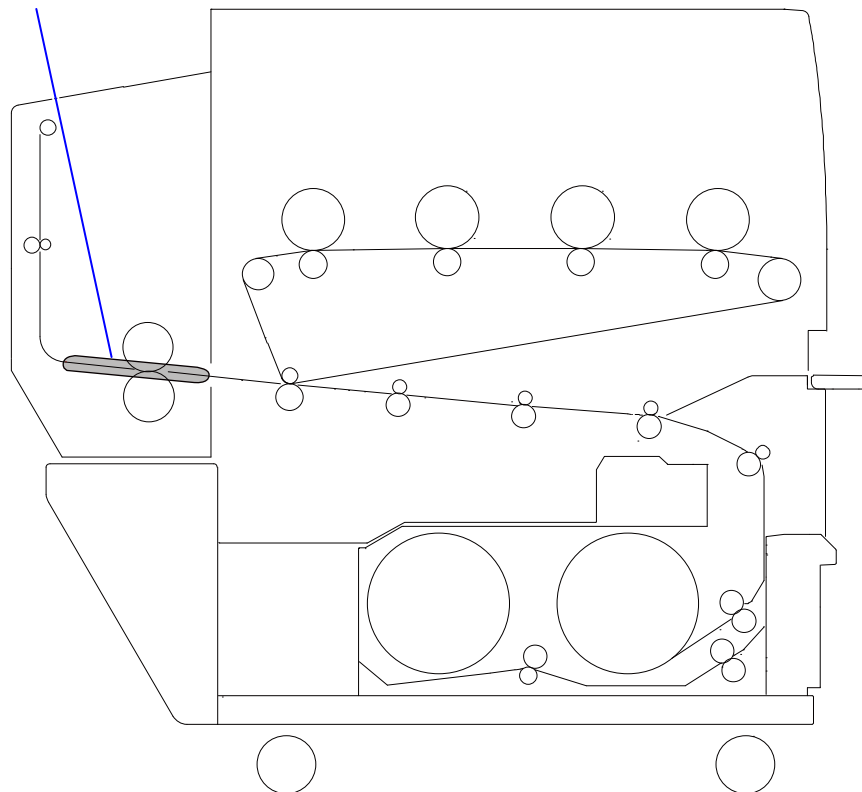

1. Откройте крышку печки (1).

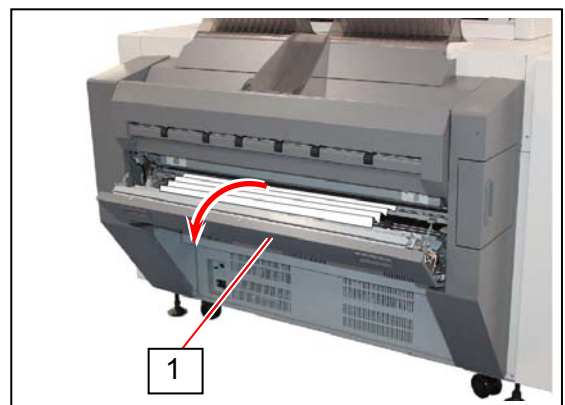



2. Удерживая ручки (2) с двух сторон, поднимите сборку пальцев отделения до тех пор, пока крюк (4) не захватит ось (5).

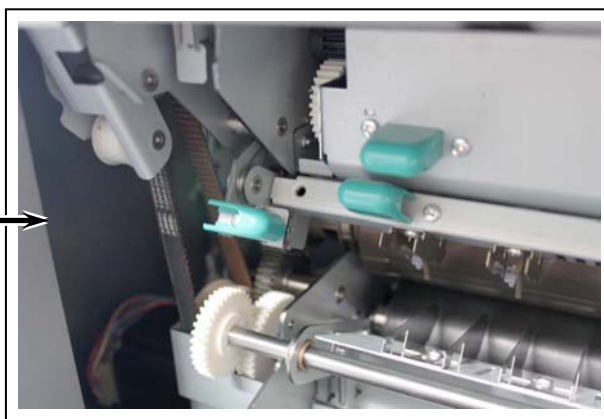
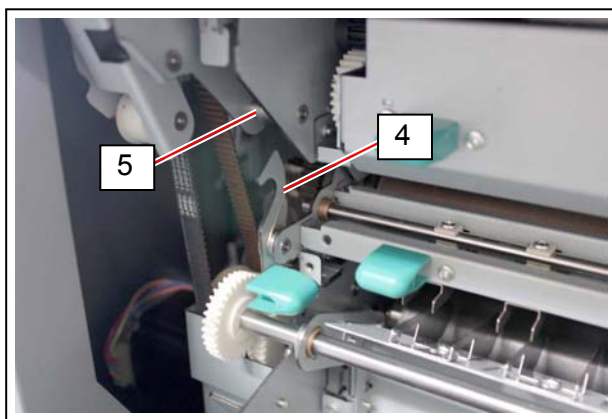
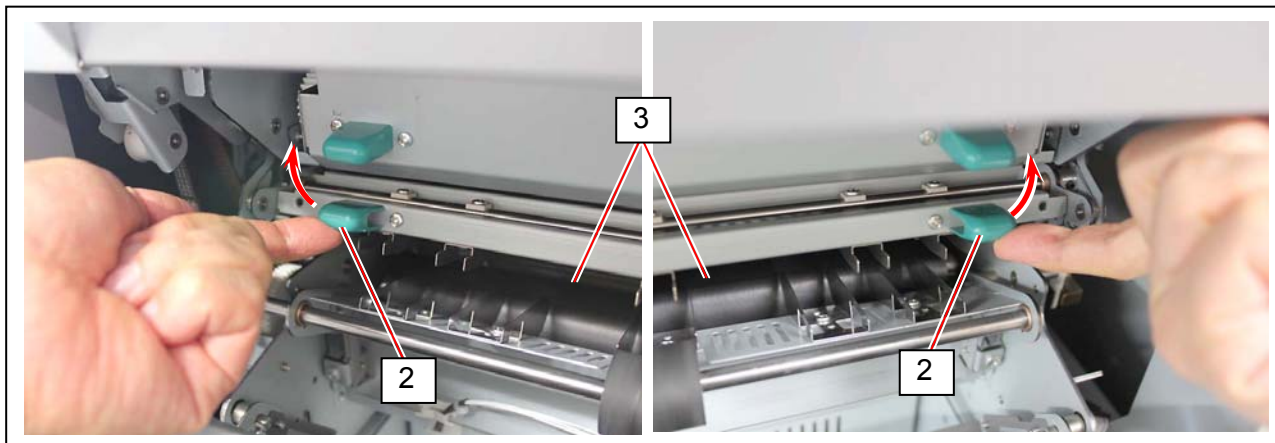



3. Поверните ручку печки (6) в направлении показанном стрелкой, чтобы продвинуть материал к выходу и затем удалите его.



### **⚠ ПРЕДУПРЕЖДЕНИЕ**

За выходной крышкой имеются сильно нагретые детали.  
Во избежание ожога, не касайтесь никаких частей блока закрепления изображения.  
Также будьте осторожны при удалении замятого материала, так как он может быть сильно нагрет.

4. Потяните ручки (7) с обеих сторон на себя, чтобы вернуть сборку пальцев отделения в начальное положение.

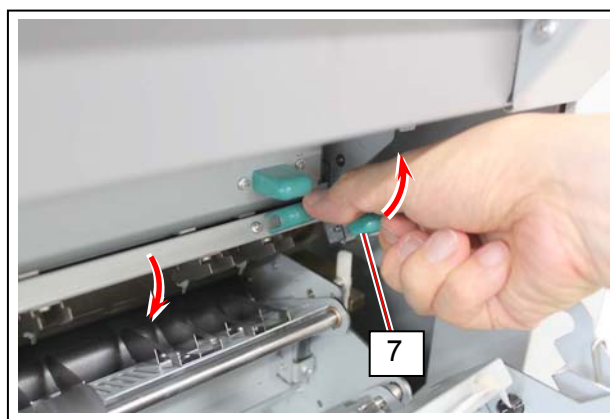
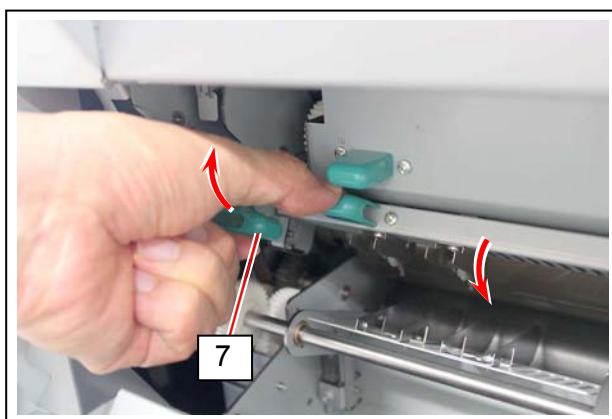

### 3. 1. 5    Замятие в области верхнего вывода (Ошибка подачи вывода)

Блок верхнего вывода  
Ошибка подачи вывода

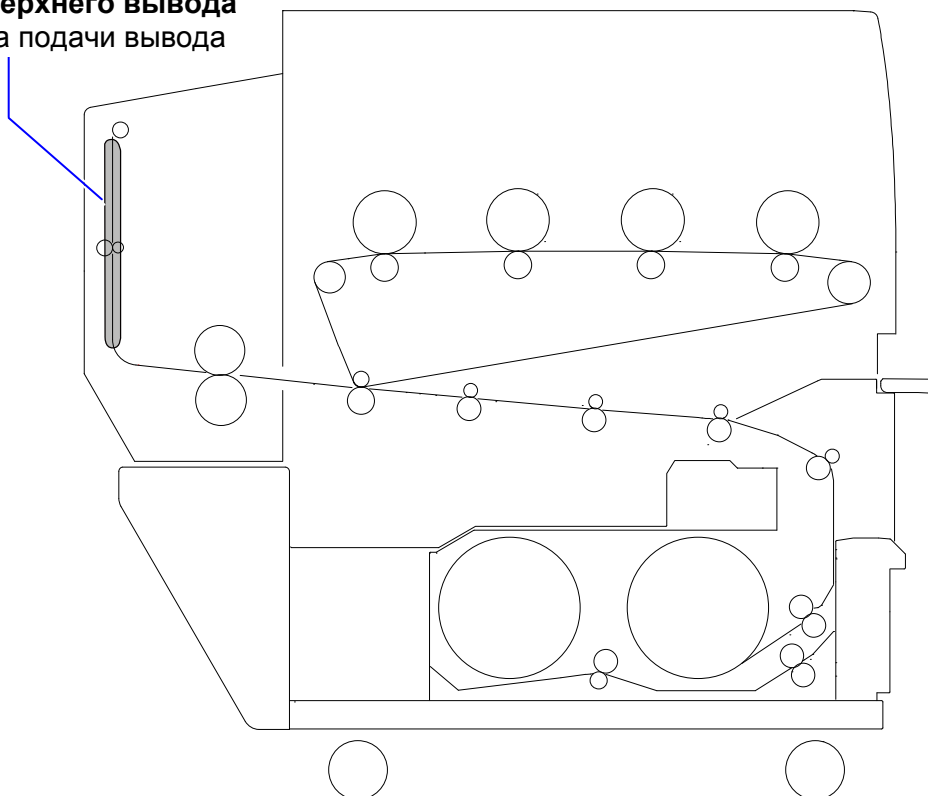

1. Снимите выходной лоток 2 (1).

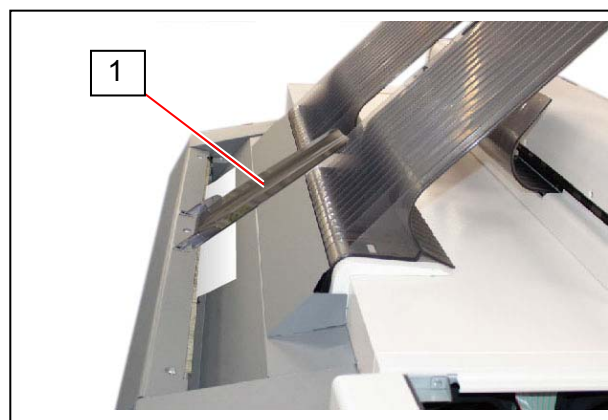

2. Откройте блок верхнего вывода (2) и затем удалите замятый материал (3).

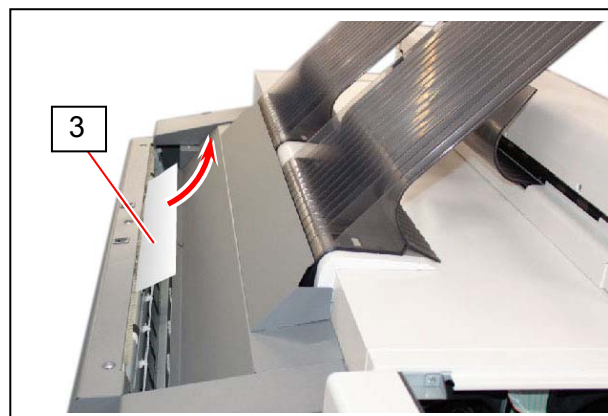
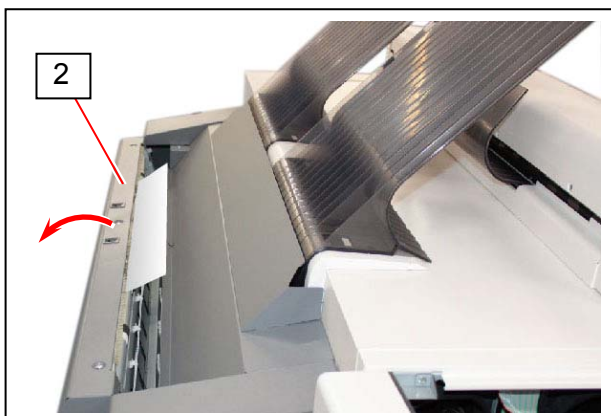

### 3. 1. 6    Замятие оригинала (для KIP860)

Если оригинал замялся во время сканирования, экран пользовательского интерфейса отобразит сообщение “Замятие оригинала”.

Следуйте нижеприведенным инструкциям для удаления замятого материала.

1. Поднимите обе стороны (1) блока сканера.

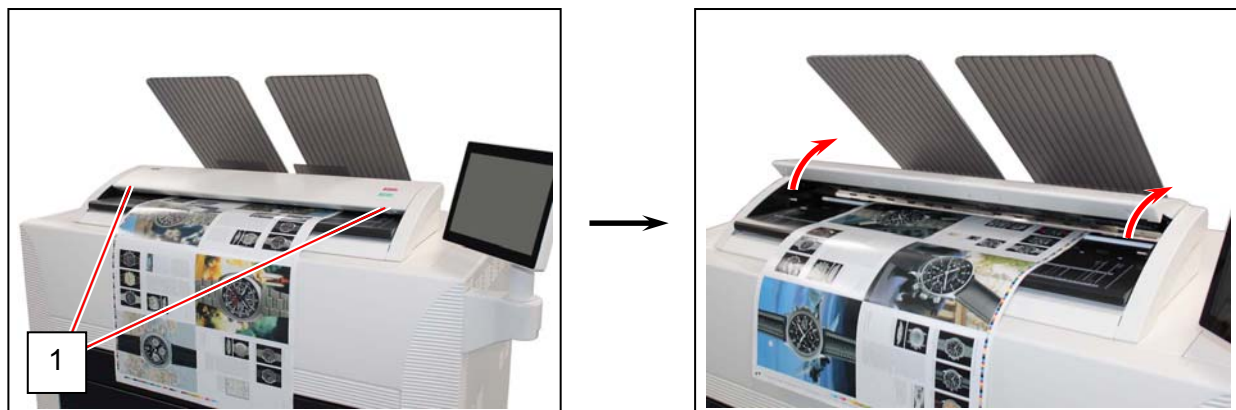

2. Удалите замятый оригинал.

3. Аккуратно опустите блок сканера и плотно закройте его.



#### **ЗАМЕЧАНИЕ**

Чтобы закрыть сканер нажмите на него с двух сторон.  
Не закрывайте его, нажимая только на одну сторону.

## 3. 2 Ошибки открытых крышек

"Открыта крышка/дверь" отобразится на экране пользовательского интерфейса, если какая-либо крышка/дверь открыта.

### 3. 2. 1 Податчик рулонов (Открыт податчик 1, Открыт податчик 2)

Закройте плотно податчик рулонов, чтобы убрать сообщение "Открыт податчик 1" или "Открыт податчик 2".



### 3. 2. 2 Левая боковая дверь

Закройте плотно левую боковую дверь, чтобы убрать сообщение "Открыта левая боковая дверь".



### 3. 2. 3 Крышка печки (Открыта крышка печки)

Закройте плотно крышку печки, чтобы сбросить сообщение "Открыта крышка печки".

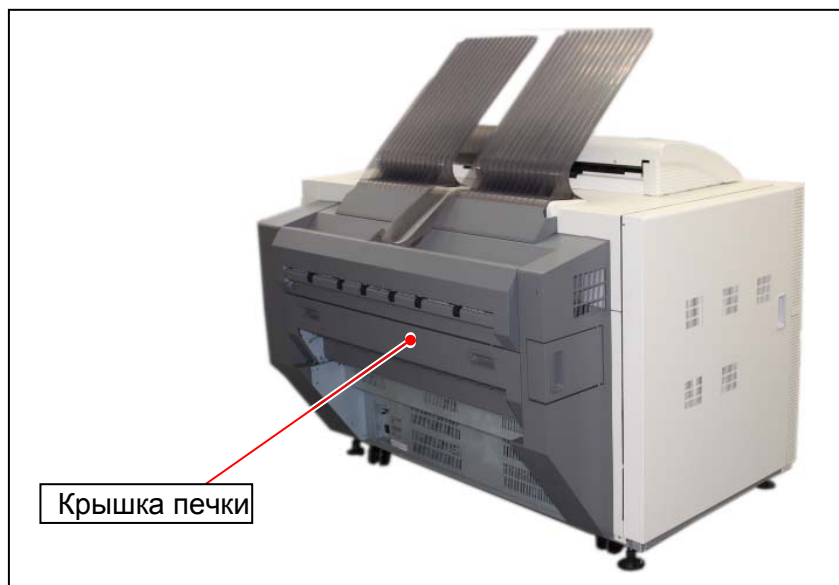

### 3. 2. 4 Блок верхнего вывода (Открыта крышка верхнего вывода)

Закройте плотно крышку верхнего вывода, чтобы сбросить сообщение "Открыта крышка верхнего вывода".

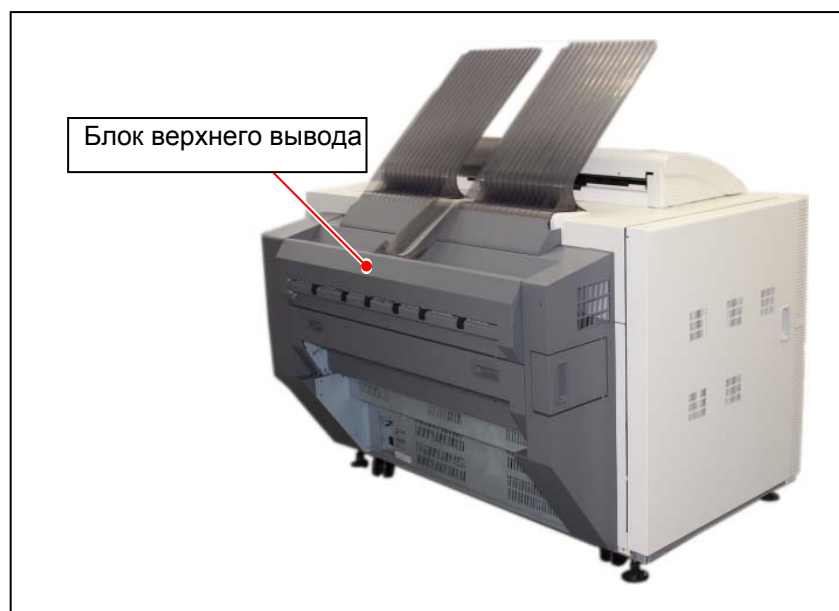

## 3.3 Другие ошибки

---

### 3.3.1 Закончился рулон

Когда принтер выработает установленный рулонный материал, на экране пользовательского интерфейса будет отображен знак “Замените рулон”. Если для выполнения текущего задания в принтере нет подходящего рулона, также будет отображен знак “Замените рулон”. Загрузите требуемый рулонный материал в рулоноподачник принтера.

Процедура замены рулона описана в пункте [2.3 Замена рулонов].



### 3.3.2 Закончился тонер

Когда в принтере закончится тонер, на экране пользовательского интерфейса будет отображен знак “Закончился тонер”.

Процедура замены картриджа с тонером описана в пункте [2.5 Установка картриджа с тонером].





### 3. 3. 3 Заполнен бункер отработанного тонера

Когда в принтере заполнится бункер отработанного тонера, на экране пользовательского интерфейса будет отображен знак “Заполнен бункер отработанного тонера”.

Принтер не будет работать, пока новый бункер отработанного тонера не будет установлен.

**Процедура замены бункера отработанного тонера описана в пункте [2.6 Установка бункера отработанного тонера].**



### 3. 3. 4 Закончилось чистящее полотенце печки

Полотенце очистки печки необходимо для очистки валов печки. Когда его ресурс приблизится к концу, сенсорный экран будет показывать сообщение “Полотенце очистки печки почти закончилось” (Принтер может продолжать работать).

Через некоторое время появится сообщение “Закончилось полотенце очистки печки”.

Принтер не возобновит работу, пока полотенце очистки печки не будет заменено. Вызовите представителя сервисной службы для замены полотенца очистки печки заранее.



#### **ЗАМЕЧАНИЕ**

Полотенце очистки печки может быть заменено только представителем сервисной службы.

## 3. 4 Сообщения о нарушениях в работе принтера

В случае появления значительных нарушений в работе принтера, которые пользователь не может устранить самостоятельно, принтер остановится и на сенсорном экране будет показан соответствующий код ошибки (или описание и внутренний код ошибки). Так как принтер не может продолжить работу до устранения нарушения, необходимо вызвать представителя сервисной службы. Иногда выключение и последующее включение способствуют устранению ошибки, если она появилась случайно, и не является критической. Попробуйте проделать это до вызова представителя сервисной службы. Если сообщение об ошибке появляется снова, выключите принтер, отсоедините его от сети и вызовите представителя сервисной службы, сообщив ему код ошибки.

### Сервисные ошибки

- Ошибка сенсора
- Ошибка мотора
- Ошибка обрезчика
- Ошибка вентилятора
- Ошибка температуры печки
- Ошибка светодиодной печатающей головки
- Ошибка источника высокого напряжения
- Ошибка системы управления плотностью
- Ошибка перекоса ремня

Соответствующее описание ошибки будет показано в верхней строке сенсорного экрана (область индикации состояния).



# Глава 4

## Обслуживание

	Стр.
<b>4.1</b> Блок сканера .....	4-2
4.1.1 Стекла сканера, подающие ролики, направляющая пластина .....	4-2
4.1.2 Датчики .....	4-5
<b>4.2</b> Сенсорный экран .....	4-7

## 4. 1 Блок сканера (только KIP860)

---

### 4. 1. 1 Стекла сканера, подающие ролики, направляющая пластина

Рекомендуется периодически производить очистку стекол сканера, подающих роликов и направляющих пластин. Возможно появление дефектов изображения, если эти детали будут загрязнены.

#### **ЗАМЕЧАНИЕ**

Для удобства демонстрации в данном руководстве показана верхняя крышка сканера полностью открытой (не соответствует фактическому углу открытия).

1. Выключите принтер.
2. Поднимите обе стороны (1) крышки сканера.

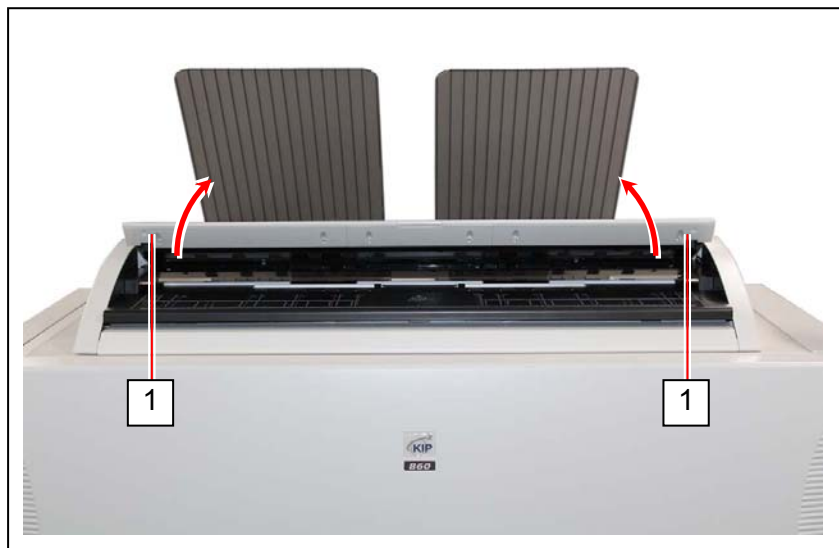

3. Протрите все стекла сканера (2) и белые подающие ролики (3) мягкой тряпкой. Используйте смесь равного количества воды и нейтрального моющего средства.

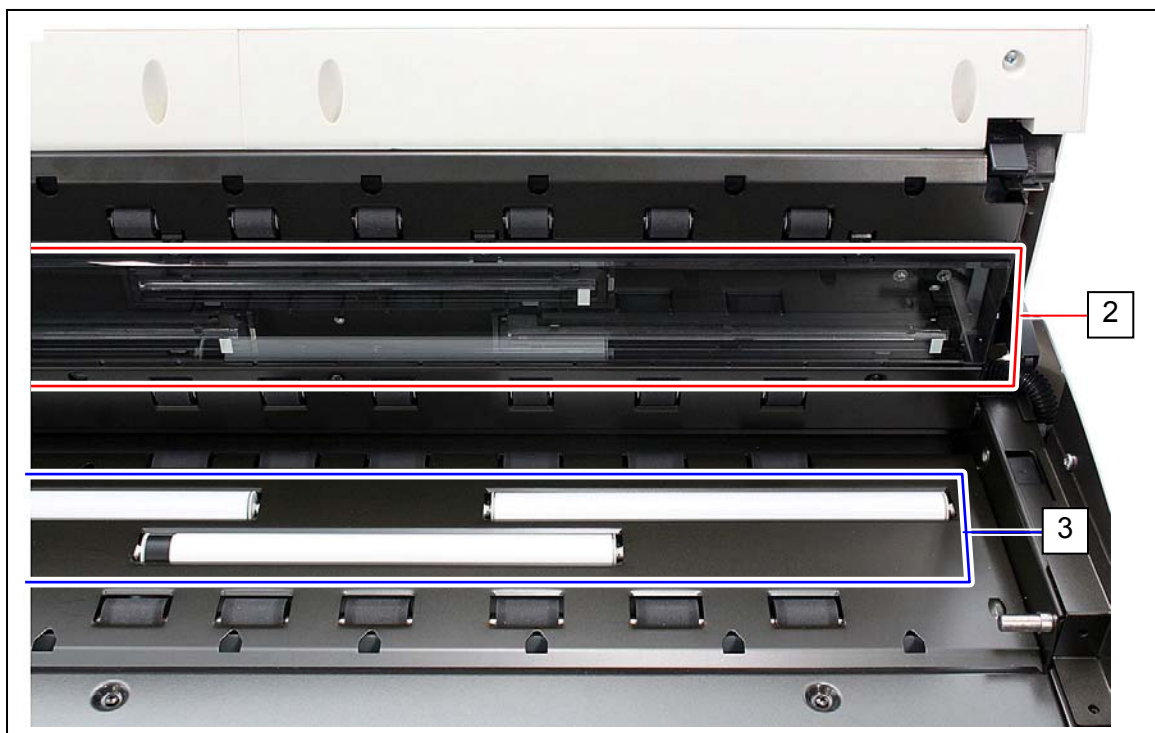

**⚠ ЗАМЕЧАНИЕ**

Не используйте органические растворители, стеклоочистители и антистатические средства для очистки.

4. Протрите подающие ролики (резиновые) (4), сухой мягкой тряпкой.

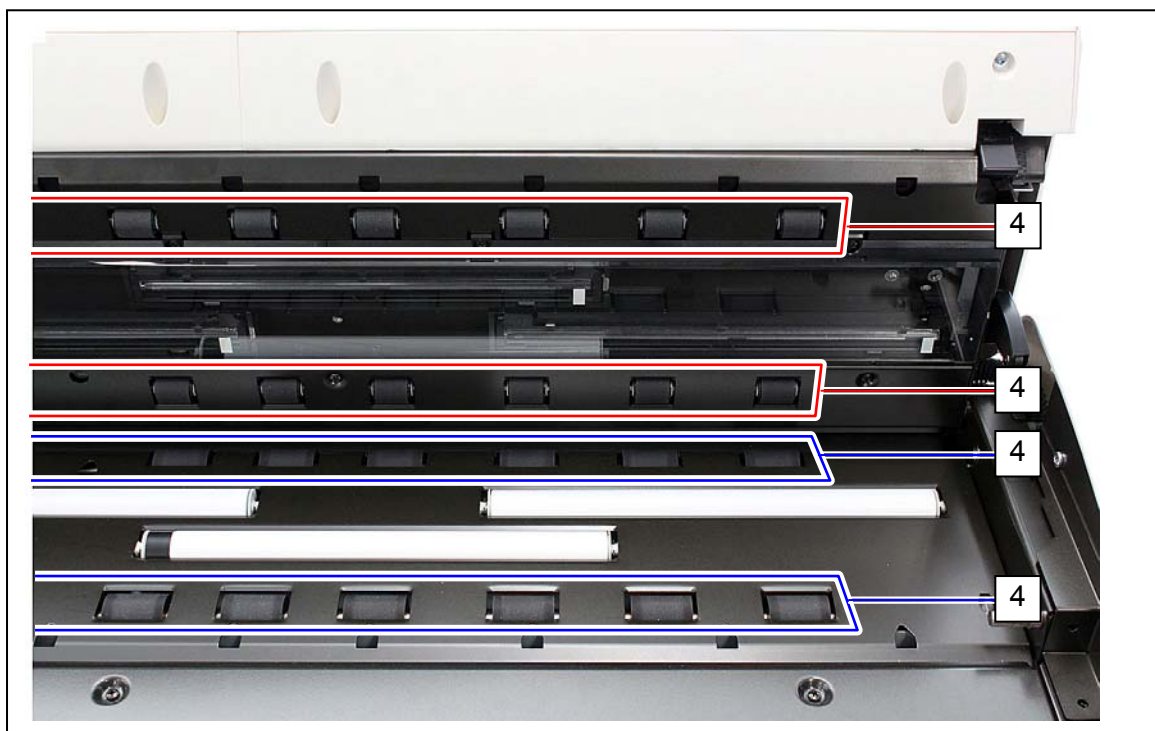

5. Протрите белые подающие ролики досуха.

6. Протрите верхнюю (5) и нижнюю (6) направляющую пластину сухой мягкой тряпкой.



7. Аккуратно опустите крышку сканера и плотно закройте ее.

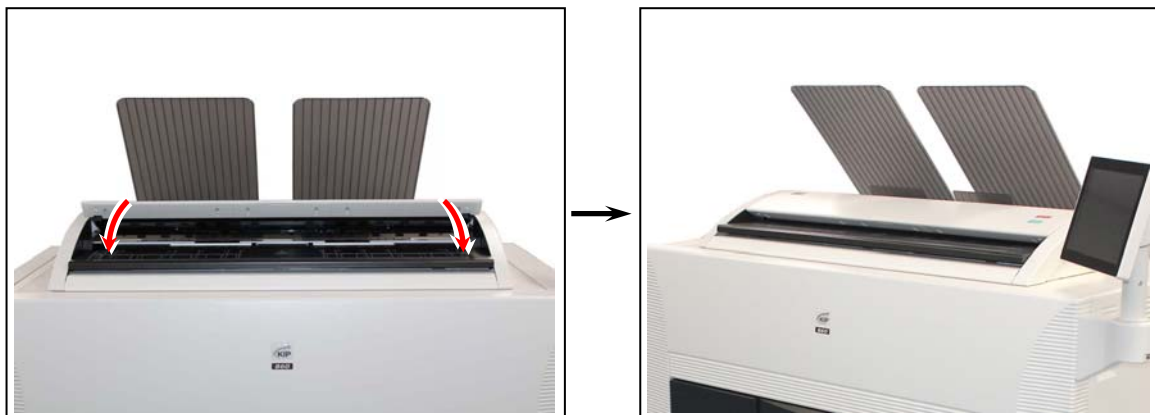

**⚠ МЕЧАНИЕ**

Для того чтобы закрыть крышку сканера необходимо прилагать усилие с двух сторон.  
При нажатии только с одной стороны возможно повреждение аппарата

## 4. 1. 2 Датчики

Если датчики загрязнены, оригинал может определяться неправильно.  
Выполните чистку если это необходимо.

### **! ЗАМЕЧАНИЕ**

Для удобства демонстрации в данном руководстве показана верхняя крышка сканера полностью открытой (не соответствует фактическому углу открытия).

1. Turn off the Printer.
2. Поднимите обе стороны (1) крышки сканера.

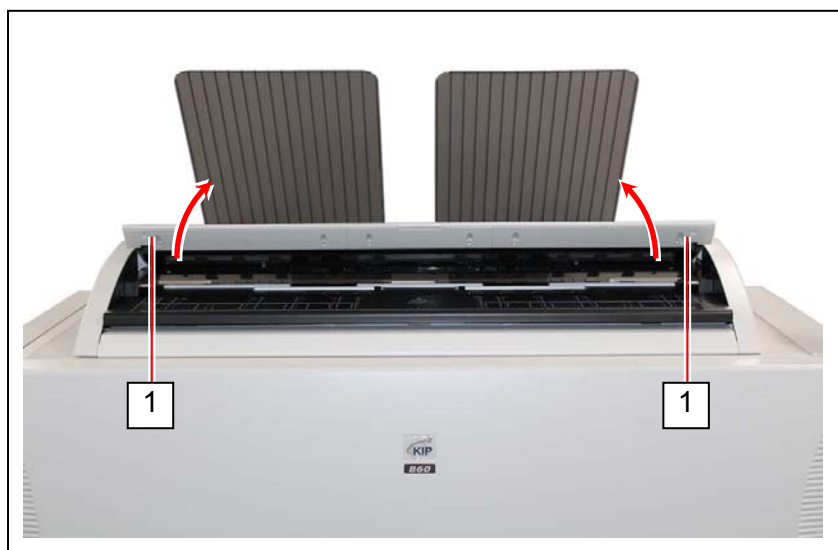

3. Аккуратно протрите датчики (2) сухой ватной палочкой.

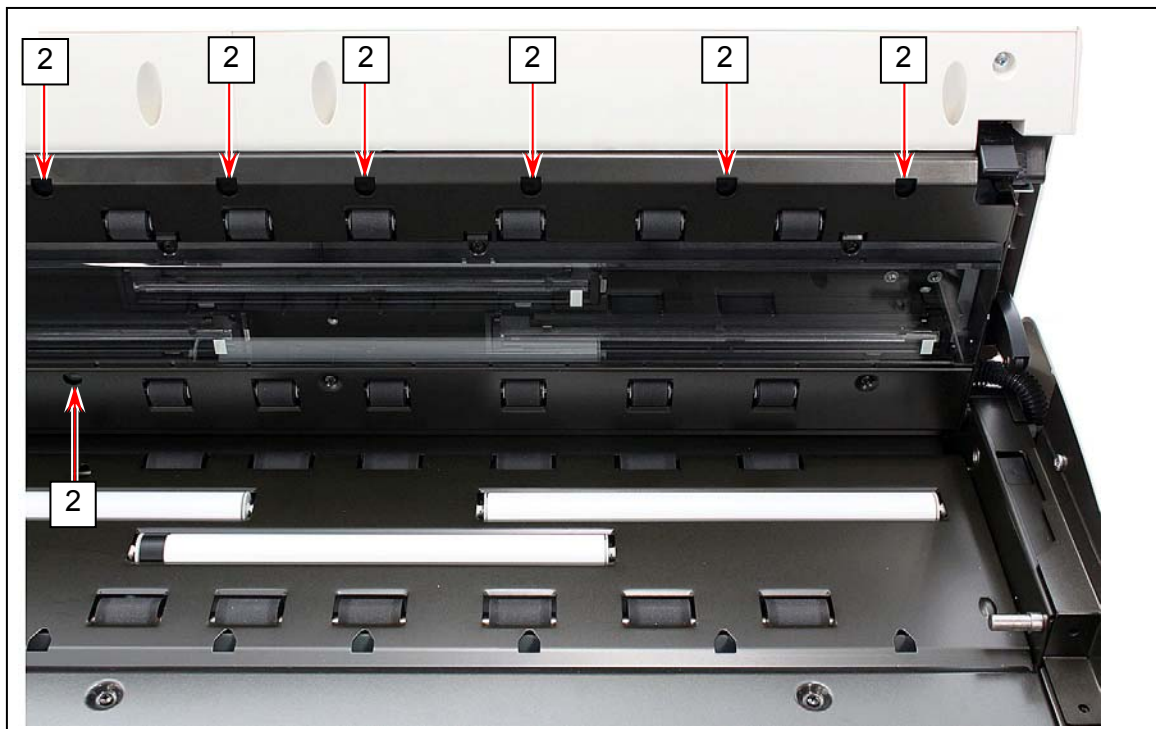

**! ЗАМЕЧАНИЕ**

Не используйте воду, спирт, органические растворители, стеклоочистители для очистки.

4. Аккуратно опустите крышку сканера и плотно закройте ее.



**! ЗАМЕЧАНИЕ**

Для того чтобы закрыть крышку сканера необходимо прилагать усилие с двух сторон.  
При нажатии только с одной стороны возможно повреждение аппарата.

## 4. 2 Сенсорный экран

---

1. Протрите сенсорный экран сухой тряпкой.



### **⚠ ЗАМЕЧАНИЕ**

Не используйте воду, спирт, органические растворители, стеклоочистители для очистки.

# ЦИФРОВОЙ ЦВЕТНОЙ ПРИНТЕР / МФУ серии KIP 800 Руководство пользователя

Версия. А.0 (15 июля, 2015)

---

Издано Katsuragawa Electric Co., Ltd.  
21-1 Shimomaruko 4-Chome,  
Ota-ku, Tokyo 146-8585, Japan

Перевод на русский язык выполнен компанией ТОКИО БОЭКИ  
ТОКИО БОЭКИ – Эксклюзивный представитель KIP в России и СНГ  
127055, Россия, Москва, ул. Новолесная, д. 2, тел.: (495) 223-40-00 доп.404  
e-mail: [kipsupport@tokyo-boeki.ru](mailto:kipsupport@tokyo-boeki.ru) <http://www.kip.com.ru>

---